



PRISLISTE FOR BADEROMSINNREDNINGER 2025

GYLDIG 2025-02-01 – 2026-01-31

VEDUM 

Innhold

INNLEDNING	3	HÅNDTAK OG KNOTTER	41-42
		Håndtak	41
MATERIALFAKTA	4-5	Knotter	42
		Annet	42
PLANLEGG BADEROMMET DITT	6-7	TILBEHØR	43-47
SLIK VELGER DU BADEROMSMØBLER FRA VEDUM	8	Tilbehørsserie	43
		Blandebatterier	44
ANNO	9-10	Tilbehør blandebatterier	44
Servantskap og servanter	9	Annet tilbehør	45
Tillegg	10		
OPPBEVARING ANNO	11		
Underskap	11		
Topplater	11		
Høyskap	11		
Hyller	11		
FLOW	12-17		
Servantskap og servanter	12		
Tillegg	17		
OPPBEVARING FLOW	18-19		
Underskap	18		
Topplater	18		
Høyskap	19		
Hyller	19		
FREE	20-24		
Servantskap og servanter	20		
Rabatt	23		
Tillegg	23		
MEZZO	25-28		
Servantskap og servanter	25		
Tillegg	27		
OPPBEVARING FREE OG MEZZO	29-32		
Overskap	29		
Halvhøye skap	29		
Topplater	30		
Høyskap	31		
Hyller	32		
SPEIL	33-34		
Speil uten belysning	33		
Speil med belysning	34		
SPEILSKAP	35-38		
Speilskap uten belysning	35		
Speilskap med belysning	36		
Stikkontakt	38		
BELYSNING	39-40		
Belysning speil	39		
Belysning for både speilskap og speil	39		
Belysning speilskap	40		
Skuffbelysning	40		

Vedums prislister bad 2025

Baderomsinnredninger fra Vedum selges hos utvalgte forhandlere. De hjelper deg med tips og profesjonelle råd. Vi har også seks egne utstillinger med hele Vedums sortiment for kjøkken, bad, oppbevaring og vaskerom. Du finner utstillingene våre i Göteborg, Linköping, Malmö, Stockholm, Uppsala og Vedum. Se www.vedum.no for mer informasjon.

Alle priser er veiledende i NOK. Prislisten gjelder f.o.m. 01.02.2025 til og med 31.01.2026.

GENERELLE LEVERINGSBETINGELSER FOR FORHANDLERE AV BADEROMSINNREDNINGER

Som forhandler av bad finner du dine vilkår for levering, betaling og retur i avtalen du har inngått med Vedum Kjøkken & Bad Norge NUF.

Alle leveranser skjer fritt levert fra fabrikk (Fob), det vil si at risikoen overføres til kjøperen når varene forlater fabrikk. Leverandøren har ansvar for å bestille transport. Ved transportskader har mottakeren ansvar for kontroll og varsling til leverandøren. Synlige skader skal meldes på stedet direkte til transportøren ved mottak, skjulte skader skal meldes til Vedum Kjøk & Bad AB innen seks (6) dager fra mottaksdato. Leveringsbetingelser: Frakt-fritt. For ordrer under NOK 1000,- netto beregnes NOK 150,- ekskl. mva. i ekspedisjonsgebyr. Ved levering til en annen mottaker enn bestiller/betaler debiteres NOK 600,- netto ekskl. mva. utover vanlige fraktkostnader.

BETALINGSBETINGELSER

Fri leveringsmåned og 30 dager. Ved betaling etter forfall debiteres morarente med 8 %. Vedum Kjøkken & Bad Norge NUF forbeholder seg retten til å levere mot forskudd til kunder som ikke har godkjent kredittvurdering.

RETURVILKÅR

Vi produserer på ordre, noe som betyr at alle ordre er kundeunike. Returvarer tas bare imot etter avtale. Merk! Returvarer skal være hos oss innen en (1) måned etter reklamasjonsdato. Varer som returneres, skal være i samme stand som da du mottok dem. Returvarer som skades på grunn av dårlig returemballasje, erstattes ikke. Kreditnota sendes etter kontroll og godkjenning av retur. Vi behandler kun returer med returnummer utstedt av oss. Kjøper betaler returfrakt.

MONTERTE PRODUKTER SPARER TID

Alle skapene våre leveres montert. På den måten sparer du tid og penger, og du vet at alt er gjort på riktig måte. For at det skal være enkelt å sette opp skapene på veggene, har produktene våre praktiske opphengsskinner og enkle metoder for finjustering. Topplater, servanter og noen andre detaljer leveres separat for montering på stedet.

FUNKSJONSGARANTI

Vi gir 15 års funksjonsgaranti på skapskrog, skuffer og hengsler. Deler med feil erstattes med samme eller likeverdig produkt fra gjeldende sortiment. Eventuelle monteringskostnader erstattes ikke. Garantien gjelder ikke hvis ikke anvisningene for montering og vedlikehold er fulgt. Ellers gjelder Forbrukerrådets bestemmelser.

KVALITETS- OG MILJØSERTIFISERING

Vi er sertifisert i henhold til ledelsessystemet ISO 9001:2015 og ISO 14001:2015. Det betyr kvalitets- og miljøsikring i alle ledd. Vi er stolte av å ha AA i kredittvurdering i henhold til Bisnode – et bevis på vår finansielle stabilitet og sikkerhet.

SVANEMERKING 3031 0045

Dørene Nora og Elsa er svanemerket. Svanemerket er Nordens offisielle miljømerke. Det gis til varer og tjenester som oppfyller ambisiøse miljø-, klima- og helsekrav.

FORBEHOLD

Vi driver en kontinuerlig produktutvikling og derfor forbeholder vi oss retten til å foreta endringer i konstruksjon, materialer og utførelse. Naturmaterialer kan variere i farge og struktur. Av trykktekniske årsaker kan treslag, farger og andre overflater avvike fra virkeligheten. Med forbehold om trykkfeil.

Hvis du ønsker mer informasjon om Vedum eller sortimentet vårt, kan du gå inn på www.vedum.no.



Materialfakta

SKROG

Våre skapskrog på bad er laget av fuktbestandige melaminbelagte sponplater eller MDF-plater med lakkert, melaminbelagt eller finert overflate. Overflatebehandling er også fuktavvisende, slitesterk og lett å holde ren. Men hvis du utsetter møblene dine for fuktighet på daglig basis, kan de til tross for det fuktbestandige materialet over tid få små skader som gjør at fuktigheten trenger inn i materialet og får lakken/fineren til å svulle og sprekke. Husk at flekker og riper er mer synlige på svarte og mørke farger. Husk også at tre er et levende materiale som påvirkes av for eksempel struktur, alder og vekststed. Følg våre vedlikeholdsinstruksjoner som du finner på nettstedet vårt, vedum.no.

Skrog Anno: Malt MDF-plate / massivt tre i bengavler og hylle.
Skrog i fuktbestandig 16 mm sponplate.

Skrog Flow: Malt skrog av melaminbelagt fuktbestandig 16 mm sponplate. Finert skrog av fuktbestandig 16 mm sponplate belagt med hvitpigmentert eikefinér (matt overflate), brunbeiset eller sortmalt askefinér. Stående finérretning.

Skrog Free: Malt skrog av melaminbelagt fuktbestandig 16 mm sponplate. Finert skrog i hvitpigmentert eikefinér (matt overflate) av fuktbestandig 16 mm sponplate. Stående finérretning. Skrog Nora av fuktbestandig 16 mm sponplate belagt med trestrukturert melamin. Stående trestruktur.

Skrog Mezzo: Malt skrog av melaminbelagt fuktbestandig 16 mm sponplate.

DØRER

Dørene i sortimentet vårt er laget av MDF-plate og sponplate. For å få en overflate som er motstandsdyktig mot fuktighet har de en malt, finert eller melaminbelagt overflate. Husk at tre er et levende materiale som påvirkes av for eksempel struktur, alder og vekststed. Derfor kan baderomsinnredningen din avvike noe i farge/mønster mot den du har sett i butikk eller katalog.

Alice hvit/farget: Malt 19 mm MDF-plate med frest profil og svakt avrundet kant. Fås også i vitrine med klarglass.

Edit hvit/farget: Malt 19 mm MDF-plate med ramme, slett speil og svakt avrundet kant.

Elsa hvit: Malt melaminbelagt 16 mm MDF-plate og lett faset kant. Kantlist i ABS. Svanemerket.

Flow finér: Finert 19 mm MDF-plate i hvitpigmentert eik (matt overflate), brunbeiset eik eller sortmalt ask med faset gripekant. Høyskapsdør i finert 19 mm sponplate (16 mm på servantskap 500 mm). Liggende finér på fronter, stående på høyskapsdører.

Flow hvit/farget: Malt 19 mm MDF-plate (16 mm på servantskap 500 mm) med faset gripekant og svakt avrundet kant.

Maja hvit/farget: Malt 16 mm MDF-plate med svakt avrundet kant.

Moa hvit/farget: Malt 19 mm MDF-plate med svakt avrundet kant.

Molly hvitpigmentert eik: Finert dør av 20 mm sponplate med svakt avrundet trekant. Stående finérretning.

Nora grå: Melaminbelagt 16 mm fuktbestandig MDF-plate med trestruktur og svakt avrundet kant. Kantlist i ABS. Liggende trestruktur på skuffefronter og stående på dører. Svanemerket.

Thea hvit/farget: Malt 22 mm MDF-plate med smal rammeprofil.

FARGE

Alice, Edit, Flow farget, Maja, Moa, og Thea kan fås i standardfarger som vist i tabellen. Man kan også, med noen få unntak, velge en hvilken som helst farge fra NCS-skalaen. Ved bestilling av fargede detaljer brukes artikkelnummer med sluttsifrene 99. Angi hvilken farge som ønskes på egen tekstlinje. Fås også til hyller, topplater, skap- og speilbelysning. Hvis du velger en annen farge fra NCS-skalaen enn våre standardfarger i listen, tilkommer et fargetillegg på 4 755,- netto ekskl. mva./farge og levering. Artikkelnummer 599.

Hvis du skal male et annet materiale i samme NCS-farge som ditt interiør fra oss, må du huske på at nyansen kan variere ved valg av malingsleverandør og underlag. Ta gjerne med en fargeprøve eller dør til din malingsforhandler, slik at de kan fargematche i henhold til vår farge.

FARGENUMMER	NCS-FARGE	GLANSTALL
F20 HVIT	NCS S 0500-N	35
F44 GRÅ	NCS S 3000-N	25
F49 BETONGGRÅ	NCS S 5502-Y	25
F58 VARMGRÅ	NCS S 2502-Y	25
F79 SANDBEIGE	NCS S 4005-Y20R	25
F82 TORDENBLÅ	NCS S 6010-R90B	25
F84 SKOGSGRØNN	NCS S 6005-G20Y	25
F88 LINBEIGE	NCS S 2005-Y20R	25
F89 TÅKEGRØNN	NCS S 4005-G80Y	25
F92 NATURHVIT	NCS S 1002-Y20R	25
F93 MØRKEGRÅ	NCS S 7500-N	25
F94 JORDRØD	NCS S 6030-Y80R	25
F95 HIMMELBLÅ	NCS S 3020-R90B	25

PORSELEN

Servantene har glasert overflate som er lett å holde ren. Porselen er et keramisk materiale som er levende i produksjonsprosessen, og derfor kan det oppstå ujevnheter eller skjevheter. Lengdemålet kan også påvirkes og må ha en toleranse på +/- 1 % av servantens totale lengde. Hver servant gjennomgår en kvalitetskontroll og undersøkes for å overholde de oppgitte kravene. Overflaten er bestandig mot de fleste kjemikalier, med unntak av sterke syrer (f. eks. saltsyre og svovelsyre) og sterke alkaliske midler (f.eks. kaustisk soda). Rengjør porselensservanten din regelmessig med vanlig rengjøringsmiddel.



EVERMITE

Servanter med Evermite-overflate er glatte, porefrie, slitesterke og ripebestandige. Evermite er en overflate av blank mineralkompositt med svært stor hardhet. Mineralkompositt består i hovedsak av knuste mineraler med bindemiddel. Rengjør med en fuktig klut med et mildt rengjøringsmiddel uten slipeeffekt, for eksempel et mildt oppvaskmiddel eller et middel som er beregnet på blanke overflater. Materialet tåler maksimalt 70 grader. For å gi overflaten ekstra beskyttelse anbefales det å bruke naturlig voks (f.eks. bivoks) en gang i måneden. Det er mulig å fjerne små sprekker/skader med fint våtslipepapir. Bruk først papir med en grovhet på 1500 korn, og bytt det om nødvendig til papir med en grovhet på 3000 korn. Overflaten skal deretter poleres med en finkornet poleringspasta som er beregnet for bruk på malte overflater. Kalkrester kan fjernes med en blanding av eddik og vann.



KOMPOSITTSTEIN

Komposittstein/mineralkompositt er et kunstig steinmateriale som består av mineraler, fargepigmenter og bindemidler som blandes, for deretter å presses, herdes og til slutt poleres til en ferdig topplate. Overflaten blir porefri, og topplaten er derfor hygienisk og enkel å rengjøre. Komposittsteinens egenskaper og utseende kan variere fra fabrikk til fabrikk, og det kan se ut til at naturstein er bestandig mot flekker og riper. Selv om komposittsteinen tåler varme, bør den ikke utsettes for varmesjokk. Komposittsteinen er slitesterk, holdbar og ikke porøs. Den trenger aldri impregneres og er dessuten lett å rengjøre og vedlikeholde. For daglig rengjøring av din topplate i mineralkompositt anbefaler vi å bruke vann og mildt rengjøringsmiddel. Bruk en bomullsklut eller oppvaskklut med litt oppvaskmiddel til å tørke av med. Hvis du deretter tørker tørt med en mikroklut, slipper du runder etter oppvaskkluten.



TOP SOLID

Servanter med Top Solid-overflate er slitesterke og har et glatt og steinlignende utseende. Top Solid er en overflate av matt mineralkompositt med svært stor hardhet. Mineralkompositt består i hovedsak av knuste mineraler med bindemiddel. Rengjøres med en fuktig klut med mildt rengjøringsmiddel, for eksempel såpe eller oppvaskmiddel. Ved vanskelige flekker kan man bruke den hvite rengjøringsvampen som er inkludert, fuktet med vann. Sett inn overflaten med babyolje en gang i måneden for å hindre at det fester seg skitt til materialet og for at vannet lettere skal renne av. Materialet tåler maksimalt 70 grader. Ved mindre riper kan man bruke en hvit Scotch Brite-svamp. Dypere riper kan slipes forsiktig vekk med våtslipepapir (1200 korn) eller en grønn Scotch Brite-svamp.



SOLID SURFACE

Servantene er produsert i det steinlignende, slitesterke og lettstelte komposittmaterialet Solid Surface. Til tross for navnet er materialet solid tvers gjennom. Solid Surface har vært på markedet siden 1964 og kalles av og til for akrylstein. Solid Surface er også et godt miljøvalg fordi den blant annet er laget av mineraler fra naturlige kilder. Rengjør overflaten med såpevann eller et mildt rengjøringsmiddel for å fjerne de fleste flekker og skitt som kan ha festet seg. Materialet tåler maksimalt 70 grader. Gelvaskemidler og slipende produkter anbefales spesielt i kombinasjon med Scotch Brite. Skyll overflaten grundig med rikelig vann. På denne måten kan du sikre at du bevarer den opprinnelige karakteristiske ugjenomskinnelige Solid Surface-finishen.

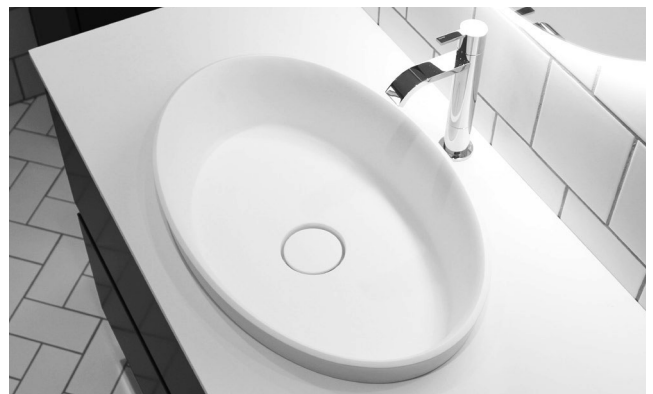

Mer utførlige anvisninger for vedlikehold av baderommet finner du på vår hjemmeside www.vedum.no. Du kan også skanne QR-koden for å komme rett til vedlikeholdsanvisningene.

SE VEDLIKEHOLDS-
ANVISNINGENE



Planlegg baderommet ditt

OPPHENG

Alle skap leveres montert og klare for oppsetting fra Vedum. Topplater, servanter og noen andre detaljer leveres separat for montering på stedet. Se hver serie for spesifikk informasjon. For å få et solid og sikkert oppheng er alle skapene våre utstyrt med praktiske opphengsskinner. Når du planlegger veggene i baderommet ditt, må du beregne hvor mange spikerslag du trenger. I spikerslagene fester du tung innredning, som for eksempel servantskap. Hvis du bruker finérplater eller OSB-plater bak gipsplatene, er det ikke nødvendig å lage spikerslag. Hvis du vil ha mer informasjon om spikerslaghøyder og installasjonsmål på alle produktene, kan du gå til www.vedum.no/bad/bad og monteringsanvisningen for produktet.

SERVANT ANNO

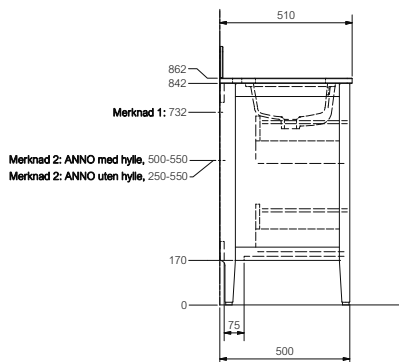

SERVANT FLOW

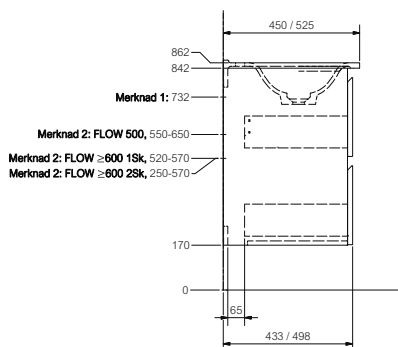

SERVANT FREE/FOUND

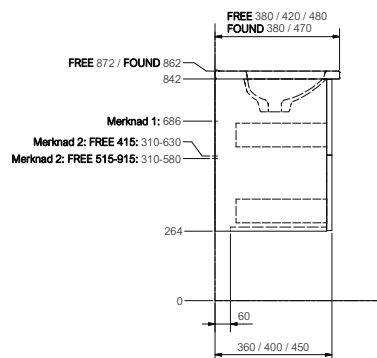

SERVANT MEZZO

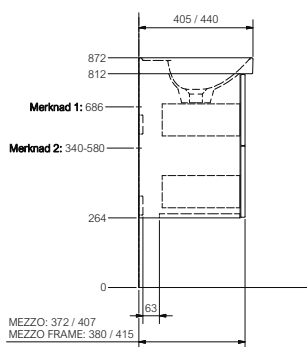

SERVANT SOPRANO

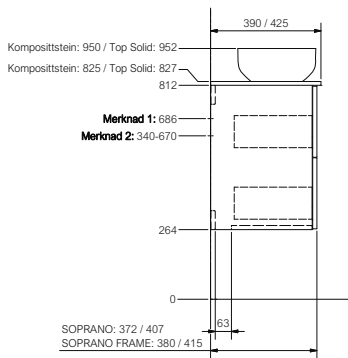

SERVANT ZONE

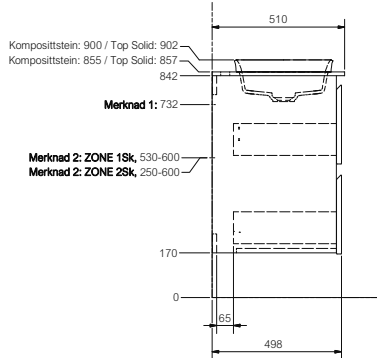

HØYSKAP ANNO

HØYSKAP FREE OG MEZZO

HALVHØYT SKAP FREE OG MEZZO

HØYSKAP FLOW

SPEILSKAP BASIC

SPEILSKAP GRANN

SPEILSKAP RAMSEN

SPEILSKAP FRYKEN, STRÅKEN & VIKEN

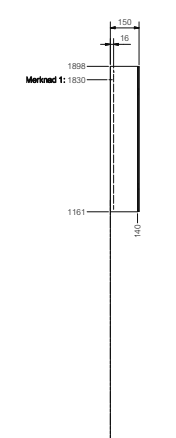
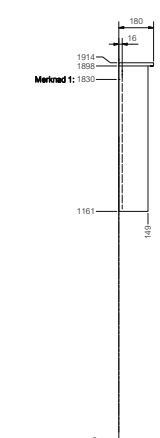
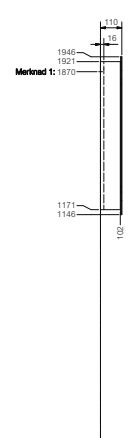
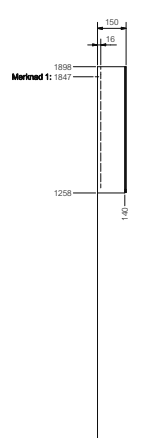
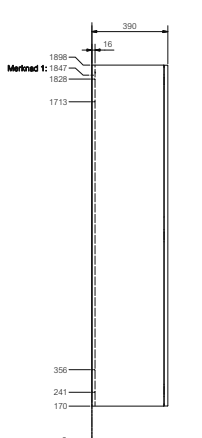
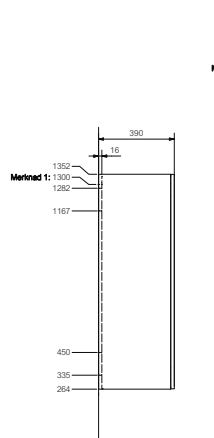
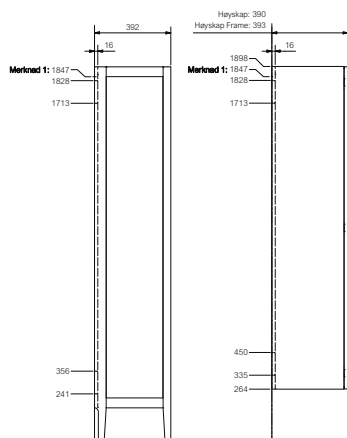

Merknad 1: C/C-mål for stendere i vegg og borehull for veggskinne.
Merknad 2: Tilgjengelig plass for tilkobling av avløp i vegg.

LYS OPP BADEROMMET DITT

Lys er viktig for innredningen. Du trenger ofte flere ulike lyskilder i et baderom, for eksempel allmennlys i taket, et mer rettet lys ved speil og kanskje også stemningsbelysning. Husk at de armaturene du bruker, må være tilpasset våtrom. Fargetemperaturen for lys måles i antall Kelvin (K). All vår baderomsbelysning er 100 % LED med en fargetemperatur på 3000K (2700-6500K på speilskap Ramsen samt speil Mjörn og Mälaren), som bruker opptil 85 prosent mindre energi og varer opptil 20 ganger lenger enn tradisjonelle glødelamper.

EL-INSTALLASJON

For å kunne planlegge baderommet ditt er det viktig å kjenne til noen av grunntrekkene i de reglene og anbefalingene som finnes for våtrom. Når det gjelder installering av strøm, må du alltid bruke en godkjent elektriker. I tabellen nedenfor ser du hvilke mål som gjelder for montering og el-installasjoner for produkter fra Vedum. All belysning fra oss har minst kapslingsgrad IP24 (bortsett fra skuffbelysning Lexby IP20). Reglene er ikke enhetlige for hele baderommet. Det som kan monteres, avhenger av avstanden til dusj eller badekar. Derfor deles baderommet inn i områder som vist i tegningen nedenfor. 230 V stikkontakter og skuffbelysning skal plasseres i uklassifisert område og være koblet til jordfeilbryter.

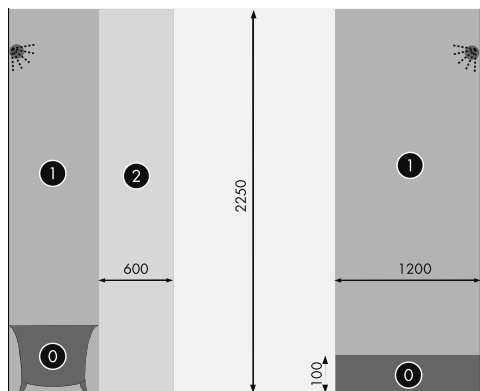

Badekar eller dusj med kar.

Dusj uten kar.

Område 0: Krever minst IPX7

Område 1: Krever minst IPX4

Område 2: Krever minst IPX4

Uklassifisert område: Her kan det plasseres 230 V stikkontakter som er koblet til jordfeilbryter.

MÅL FOR EL-INSTALLASJON

Egnet utgang for el-installasjoner ser du i tabellen. Målene er høydemål fra gulvet. Målet gjelder skjult tilkobling bak belysning, speilskap og speil. De kan også tilkobles ovenfra.

Skapbelysning Karleby, Tornum (i kombinasjon med speilskap)	1335-1770 mm
Speilbelysning Leaby	1910 mm
Speilskap Basic	1335-1770 mm
Speilskap Grann	1240-1810 mm
Speilskap Fryken, Ramsen, Stråken og Viken	1215-1770 mm
Speil Billan 400-1200, høyde 720 mm	1230-1780 mm
Speil Billan 600, høyde 900 mm	1100-1830 mm
Speil Dofsan	1260-1690 mm
Speil Grann 500, 600, 800, Ø800	1200-1800 mm
Speil Grann Ø1100	1200-2000 mm
Speil Lövsen	1320-1780 mm
Speil Mjörn Ø800	1430-1720 mm
Speil Mjörn Ø1000	1430-1750 mm
Speil Mälaren Ø720	1380-1630 mm
Speil Mälaren Ø900	1340-1690 mm
Speil Roxen	1350-1740 mm
Speil Sommen	1400-1695 mm
Speil Säven	1450-1670 mm

Felles el-sonehøyde 1500-1680 mm for alle speil og speilskap. Unntak for speil Unden og frittstående belysning som Broby.

MÅL FOR ELEKTRISK INSTALLASJON TIL KONTAKTER I SKUFFER / SKUFFBELYSNING

230 V stikkontakt i skuff fås som tillegg til alle serier. Den leveres montert i skuffen, med ledning og støpsel, og koples til veggkontakt som plasseres bak servantskapet. Skuffbelysning fås også som tillegg til alle serier. Utgang for el-installasjoner ser du i tabellen nedenfor.

UTGANG ELINSTALLASJON FOR 230 V STIKKONTAKT I SKUFF / SKUFFBELYSNING, HØYDE OVER GULV:

Servantskap Anno/Flow med en skuff	530-630 mm
Servantskap Anno/Flow med to skuffer	250-630 mm
Servantskap Free	380-570 mm
Servantskap Mezzo med servant Mezzo	360-580 mm
Servantskap Mezzo med servant Soprano	360-645 mm

MÅL FOR INSTALLASJON AV AVLØP I VEGG

Når det gjelder installasjon av vann og å gjøre gulv og vegger vanntette, anbefaler vi at du bruker fagfolk. Hvis servanten ikke har overløp, anbefales en åpen bunnventil og sluk i gulvet.

UTGANG AVLØP I VEGG, HØYDE OVER GULV:

Servantskap Anno med en skuff	520-570 mm
Servantskap Anno med to skuffer	220-570 mm
Servantskap Flow bredde 500, servant Flow	550-650 mm
Servantskap Flow med en skuff, servant Flow	520-570 mm
Servantskap Flow med en skuff, servant Zone	530-600 mm
Servantskap Flow med to skuffer, servant Flow	220-570 mm
Servantskap Flow med to skuffer, servant Zone	220-600 mm
Servantskap Free 415	310-630 mm
Servantskap Free 515-915	310-580 mm
Servantskap Mezzo, servant Mezzo	310-580 mm
Servantskap Mezzo, servant Soprano	310-670 mm

SPIKERSLAGHØYDER CC OVER GULV:

Servantskap og underskap Anno/Flow	732 mm
Servantskap Free/Mezzo	686 mm
Servant Free, bolttopphengt	810 mm
Høy- og overskap; alle serier	1847 mm
Halvhøye skap Free/Mezzo	1300 mm
Speilbelysning Leaby	1910 mm
Speil Billan 400-1200, høyde 720 mm	1829 mm
Speil Billan 600, høyde 900 mm (høyde overkant 1950 mm)	1881 mm
Speil Dofsan	1720 mm
Speil Grann 500, 600, 800, Ø800 (ved kombinasjon med serie Soprano 1885 mm)	1835 mm
Speil Grann Ø1000 (høyde overkant 2098 mm)	2035 mm
Speil Lövsen	1806 mm
Speil Mjörn Ø800 (høyde 1998 mm)	1770 mm
Speil Mjörn Ø1100 (høyde overkant 2198 mm)	2020 mm
Speil Mälaren Ø720	1766 mm
Speil Mälaren Ø900 (høyde overkant 1998 mm)	1866 mm
Speil Roxen	1280/1780 mm
Speil Sommen	1227/1847 mm
Speil Säven	1820 mm
Speilskap Basic	1847 mm
Speilskap Grann	1870 mm
Speilskap Fryken, Ramsen, Stråken og Viken	1830 mm

Hvis du ønsker mer informasjon og flere mål, kan du se monteringsanvisningen for produktet på www.vedum.no. Du kan også skanne QR-koden for å gå til nettstedet vårt, der du finner alle monteringsanvisningene.

SE VÅRE
MONTERINGS-
ANVISNINGER



Slik velger du baderomsmøbler fra Vedum

1. VELG SERIE

Sortimentet vårt gir deg alle muligheter til å skape ditt eget drømmebad. Vi har utviklet fire forskjellige serier for å gjøre det enklere å velge: Anno, Flow, Mezzo og Free. Du velger serien som passer best for deg, og deretter kan du tilpasse den etter ditt rom og din smak. Velg breddene og oppbevaringsløsningene du trenger, og supplér med dører, håndtak, farger, støtteben, speil og belysning.



2. VELG SERVANTSKAP

Til hver serie er det et utvalg servantskap i en rekke ulike utførelser, der du kan velge det som passer best for dine behov. Våre servantskap leveres i ulike bredder og farger kan fås med skuffer med demping eller dører alt etter hvilken serie du har valgt. Hvis du har valgt et servantskap uten faset gripekant, finner du håndtak og push-funksjon på side 41.

3. VELG SERVANT

Alle servantskap kan fås med en eller flere utvalgte servanter i ulike utførelser, alt etter hvilken serie du har valgt. Servantene vi tilbyr, er Anno, Flow, Zone, Mezzo, Soprano, Free og Found. Til våre servanter Zone og Soprano i Solid Surface kan du også velge hvilken topplate du ønsker, Solid Surface eller komposittstein. Topplate i komposittstein velges også til serien Anno. Alle våre servanter leveres med vannlås. På side 44 finner du vårt utvalg av blandebatterier som du kan velge til servanten.

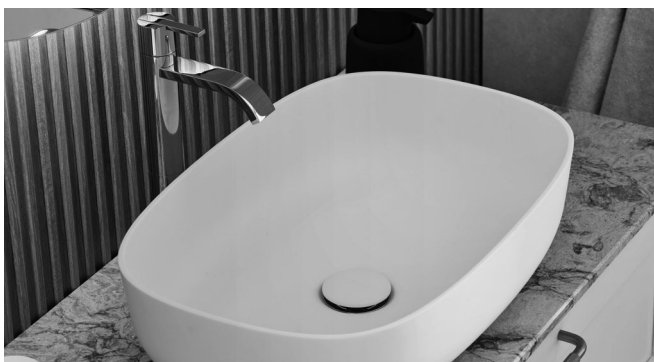

4. TILLEGG

Gi baderomsmøblene en oppbevaringsløsning som er spesielt utvalgt for nettopp din serie. Vi har ulike typer oppbevaring, slik som høyskap, overskap, underskap, speilskap og hyller i flere utførelser. Du kan også velge å utstyre baderomsmøblene med skuffbelysning, stikkontakt i skuffen, skuffindeling eller støtteben. Du finner mer tilbehør som speil, speilskap og belysning på side 33–40.

LES MER
OM VÅRE SERIER



Anno

Begynn med å finne bredden du ønsker på baderomsmøbelet. Velg deretter hvilket servantskap du vil ha, i trinn 1. I trinn 2 velger du servant Anno i porselen med tilhørende toppplate i komposittstein Snowy Ibiza, Turbine Grey eller Wyndigo. Du kan også velge sprutpanel til servanten. Tillegg for baderomsmøbelet velger du i trinn 3 på side 10. Når du skal velge farge, angir du fargenummeret på en egen tekstlinje. Se side 4 for 4. Suppler med oppbevaring, se side 11, og håndtak og knotter samt annet tilbehør, se fra side 41.

Alle mål er i mm B=bredd, H=høyde, D=dybde.

1a 700 MM

SERVANTSKAP ANNO 700, 1 SKUFF



B/H/D
680/842/500

UTFØRELSE	ART.NR.	PRIS EKSKL. MVA.	PRIS INKL. MVA.
Moa hvit	67911020	10 175	12 718
Moa farget	679119299	12 146	15 183
Edit hvit	67911040	10 523	13 153
Edit farget	679119499	12 496	15 619

1b

SERVANTSKAP ANNO 700, 2 SKUFFER

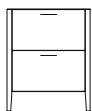

B/H/D
680/842/500

UTFØRELSE	ART.NR.	PRIS EKSKL. MVA.	PRIS INKL. MVA.
Moa hvit	67912020	12 798	15 998
Moa farget	679129299	14 871	18 589
Edit hvit	67912040	13 494	16 868
Edit farget	679129499	15 568	19 460

2

SERVANT ANNO 700



B/H/D
700/20/510

UTFØRELSE	ART.NR.	PRIS EKSKL. MVA.	PRIS INKL. MVA.
Porselen/ Snowy Ibiza	72651070EC	17 592	21 990
Porselen/ Turbine Grey	72650070EC	17 592	21 990
Porselen/ Wyndigo	72652070EC	17 592	21 990

Tillegg

SPRUTPANEL ANNO 700



B/H/D
700/120/12

UTFØRELSE	ART.NR.	PRIS EKSKL. MVA.	PRIS INKL. MVA.
Snowy Ibiza	5443070	2 475	3 093
Turbine Grey	5442070	2 475	3 093
Wyndigo	5444070	2 475	3 093

1a 1100 MM

SERVANTSKAP ANNO 1100, 1 SKUFF

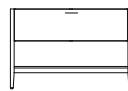

B/H/D
1080/842/500

UTFØRELSE	ART.NR.	PRIS EKSKL. MVA.	PRIS INKL. MVA.
Moa hvit	67913020	11 300	14 125
Moa farget	679139299	13 352	16 690
Edit hvit	67913040	11 735	14 669
Edit farget	679139499	13 788	17 235

1b

SERVANTSKAP ANNO 1100, 2 SKUFFER



B/H/D
1080/842/500

UTFØRELSE	ART.NR.	PRIS EKSKL. MVA.	PRIS INKL. MVA.
Moa hvit	67914020	14 342	17 927
Moa farget	679149299	16 416	20 519
Edit hvit	67914040	15 214	19 018
Edit farget	679149499	17 287	21 608

2

SERVANT ANNO 1100

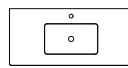

B/H/D
1100/20/510

UTFØRELSE	ART.NR.	PRIS EKSKL. MVA.	PRIS INKL. MVA.
Porselen/ Snowy Ibiza	72651110EC	20 072	25 090
Porselen/ Turbine Grey	72650110EC	20 072	25 090
Porselen/ Wyndigo	72652110EC	20 072	25 090

Tillegg

SPRUTPANEL ANNO 1100



B/H/D
1100/120/12

UTFØRELSE	ART.NR.	PRIS EKSKL. MVA.	PRIS INKL. MVA.
Snowy Ibiza	5443110	3 240	4 050
Turbine Grey	5442110	3 240	4 050
Wyndigo	5444110	3 240	4 050

GODT Å VITE!

- Servantskap med skuff/skuffer med demping.
- Skuffinnndeling Mejräm og gummimatter inngår.
- Legg til U bak artikkelnummeret på servantskapet for å få montert stikkontakt til høyre i skuffen under servanten. Se pristillegg på side 10. Bestill en ekstra stikkontakt i skuffen med art.nr. 599146, som monteres på stedet.
- Vannlås Easy Clean inngår til servant Anno med underlimt porselensvask.

Anno

Begynn med å finne bredden du ønsker på baderomsmøbelet. Velg deretter hvilket servantskap du vil ha, i trinn 1. I trinn 2 velger du servant Anno i porselen med tilhørende topplate i komposittstein Snowy Ibiza, Turbine Grey eller Wyndigo. Du kan også velge sprutpanel til servanten. Tillegg for baderomsmøbelet velger du i trinn 3 på side 10. Når du skal velge farge, angir du fargenummeret på en egen tekstlinje. Se side 4 for 4. Suppler med oppbevaring, se side 11, og håndtak og knotter samt annet tilbehør, se fra side 41.

Alle mål er i mm B=bredd, H=høyde, D=dybde.

1a 1300 MM

SERVANTSKAP ANNO 1300, 2 SKUFFER

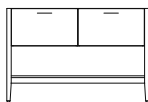

B/H/D
1280/842/500

UTFØRELSE	ART.NR.	PRIS EKSKL. MVA.	PRIS INKL. MVA.
Moa hvit	67915020	16 534	20 668
Moa farget	679159299	19 211	24 014
Edit hvit	67915040	17 230	21 538
Edit farget	679159499	19 908	24 885

1b

SERVANTSKAP ANNO 1300, 4 SKUFFER

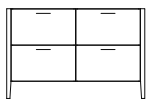

B/H/D
1280/842/500

UTFØRELSE	ART.NR.	PRIS EKSKL. MVA.	PRIS INKL. MVA.
Moa hvit	67916020	21 999	27 499
Moa farget	679169299	25 006	31 257
Edit hvit	67916040	23 393	29 242
Edit farget	679169499	25 262	31 578

2

SERVANT ANNO 1300

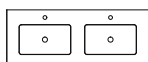

B/H/D
1300/20/510

UTFØRELSE	ART.NR.	PRIS EKSKL. MVA.	PRIS INKL. MVA.
Porselen/ Snowy Ibiza	72651133EC	30 473	38 091
Porselen/ Turbine Grey	72650133EC	30 473	38 091
Porselen/ Wyndigo	72652133EC	30 473	38 091

Tillegg

SPRUTPANEL ANNO 1300



B/H/D
1300/120/12

UTFØRELSE	ART.NR.	PRIS EKSKL. MVA.	PRIS INKL. MVA.
Snowy Ibiza	5443130	3 705	4 632
Turbine Grey	5442130	3 705	4 632
Wyndigo	5444130	3 705	4 632

3

SKUFFBELYSNING LEXBY

Monteres på innsiden av skroget med skuffer (ikke dører). LED-belysningen har en sensor som automatisk slår lyset på eller av når du åpner eller lukker skuffen (på bredde 900 og 1000 er det doble sensorer). Inkl. 2 m tilkoblingskabel. Kombineres med driver art.nr. 58343.



B/H/D	ART.NR.	UTFØRELSE	EFFEKT (W)	ENERGI- KLASSE	IP-KLASSE	FARGETEM- PERATUR (K)	DIMBAR	PRIS EKSKL. MVA.	PRIS INKL. MVA.
600/21/11	583372	Grå	7,2	F	20	3000	Nei	1 484	1 855
1000/21/11	583402	Grå	13,4	F	20	3000	Nei	1 923	2 404

DRIVER TIL SKUFFBELYSNING

Brukes til skuffbelysning med effekt på opptil 30 W.



B/H/D	ART.NR.	UTFØRELSE	EFFEKT (W)	ENERGI- KLASSE	IP-KLASSE	FARGETEM- PERATUR (K)	DIMBAR	PRIS EKSKL. MVA.	PRIS INKL. MVA.
54/154/16	58343	Hvit	30,0		44			268	335

TILLEGG

STIKKONTAKT I SKUFF

Enkel 230V stikkontakt kan monteres på høyre eller venstre side av skuffen under servanten. Kan kombineres med servantskap Anno, Flow og Mezzo. Inkludert i servantskap med U etter art.nr. og er da montert på høyre side i skuffen.



B/H/D	UTFØRELSE	ART.NR.	PRIS EKSKL. MVA.	PRIS INKL. MVA.
60/60/17	Antrasittgrå	599146	565	706

BUNNVENTIL EASY CLEAN

Bunnventil som åpnes og stenges ved å trykke på lokket. Kan kombineres med vannlås Easy Clean pop-up.



B/H/D	UTFØRELSE	ART.NR.	PRIS EKSKL. MVA.	PRIS INKL. MVA.
50/50/30	Messing	5492230	996	1 244
50/50/30	Svart	5492270	996	1 244

SKUFFINDELING MEJRAM

Avdeler i MDF. Deler inn skuffen med dybde 400 i bredden. Inngår til servantskap Anno og Flow.



B/H/D	UTFØRELSE	ART.NR.	PRIS EKSKL. MVA.	PRIS INKL. MVA.
110/60/378	Hvit eik	5556420	314	393

Oppbevaring Anno

Velg hvilket underskap du vil ha i trinn 1. I trinn 2 velger du topplate til underskapet. Alle mål er i mm B=bredde, H=høyde, D=dybde.

1a 700 MM

UNDERSKAP ANNO 700, 1 SKUFF

Underskap med fullt uttrekkbar skuff med demping, bengavler og hylle. Gummimatte er inkludert.

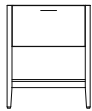

B/H/D
680/842/500

UTFØRELSE	ART.NR.	PRIS EKSKL. MVA.	PRIS INKL. MVA.
Moa hvit	67900020	9 487	11 859
Moa farget	679009299	11 460	14 326
Edit hvit	67900040	9 837	12 296
Edit farget	679009499	11 808	14 761

1a 1300 MM

UNDERSKAP ANNO 1300, 2 SKUFFER

Underskap med fullt uttrekkbare skuffer med demping og bengavler. Gummimatter er inkludert.

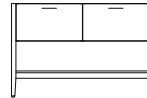

B/H/D
1280/842/500

UTFØRELSE	ART.NR.	PRIS EKSKL. MVA.	PRIS INKL. MVA.
Moa hvit	67902020	15 161	18 952
Moa farget	679029299	17 838	22 298
Edit hvit	67902040	15 858	19 823
Edit farget	679029499	18 535	23 169

1b

UNDERSKAP ANNO 700, 2 SKUFFER

Underskap med fullt uttrekkbare skuffer med demping og bengavler. Gummimatter er inkludert.

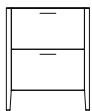

B/H/D
680/842/500

UTFØRELSE	ART.NR.	PRIS EKSKL. MVA.	PRIS INKL. MVA.
Moa hvit	67901020	11 853	14 816
Moa farget	679019299	13 926	17 408
Edit hvit	67901040	12 551	15 689
Edit farget	679019499	14 624	18 281

1b

UNDERSKAP ANNO 1300, 4 SKUFFER

Underskap med fullt uttrekkbare skuffer med demping og bengavler. Gummimatter er inkludert.

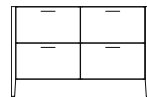

B/H/D
1280/842/500

UTFØRELSE	ART.NR.	PRIS EKSKL. MVA.	PRIS INKL. MVA.
Moa hvit	67903020	20 109	25 137
Moa farget	679039299	23 118	28 897
Edit hvit	67903040	21 505	26 881
Edit farget	679039499	24 512	30 640

2

TOPPLATE ANNO 700

Kombineres med underskap Anno.



B/H/D
700/19/510

UTFØRELSE	ART.NR.	PRIS EKSKL. MVA.	PRIS INKL. MVA.
Hvit	5615007000	629	787
Farget	5615007099	844	1 055

2

TOPPLATE ANNO 1300

Kombineres med underskap Anno.

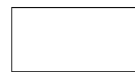

B/H/D
1300/19/510

UTFØRELSE	ART.NR.	PRIS EKSKL. MVA.	PRIS INKL. MVA.
Hvit	5615013000	790	987
Farget	5615013099	1 058	1 322

HØYSKAP ANNO BAS 480

Skap med bengavler. Leveres med en dør samt en fast hylle og fire flyttbare glasshyller.



B/H/D
480/1898/372

UTFØRELSE	ART.NR.	PRIS EKSKL. MVA.	PRIS INKL. MVA.
Moa Hvit Venstre	67902001	14 219	17 773
Moa Hvit Høyre	67902002	14 219	17 773
Moa Farge Venstre	67992991	16 784	20 980
Moa Farge Høyre	67992992	16 784	20 980
Edit Hvit Venstre	67904001	14 753	18 442
Edit Hvit Høyre	67904002	14 753	18 442
Edit Farge Venstre	67994991	17 371	21 714
Edit Farge Høyre	67994992	17 371	21 714

HYLLER ANNO 700

Hylle for frittstående plassering på vegg. Montert med to braketter som er inkludert.

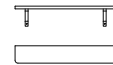

B/H/D
700/19/120

UTFØRELSE	ART.NR.	PRIS EKSKL. MVA.	PRIS INKL. MVA.
Hvit	5640107020	1 080	1 350
Farget	5640107099	1 445	1 807

Flow

Begynn med å finne bredden du ønsker på baderomsmøbelet. Velg deretter hvilket servantskap du vil ha, i trinn 1. I trinn 2 kan du velge mellom enten servant Flow i Top Solid eller Zone i Solid Surface med tilhørende topplate i Solid Surface, komposittstein Moorland Fog eller Turbine Grey. Tillegg for baderomsmøbelet velger du i trinn 3 på side 17. Når du skal velge farge, angir du fargenummeret på en egen tekstlinje. Se side 4 for fargenummer. Suppler med oppbevaring, se side 18 og annet tilbehør, se side 44.
*Angi 1 for venstrehengslet eller 2 for høyrehengslet dør.

Alle mål er i mm B=bredde, H=høyde, D=dybde og gjelder uten fronter.

1 500 MM

SERVANTSKAP FLOW 500, DØR



B/H/D
500/337/285

UTFØRELSE	ART.NR.	PRIS EKSKL. MVA.	PRIS INKL. MVA.
Hvit	51077050*	2 988	3 735
Svart ask	51079050*	4 361	5 451
Hvit eik	51079250*	4 361	5 451
Brun eik	51079450*	4 361	5 451
Farget	510084099*	4 361	5 451

2

SERVANT FLOW 500



B/H/D
500/20/325

UTFØRELSE	ART.NR.	PRIS EKSKL. MVA.	PRIS INKL. MVA.
Top Solid	72612050EC	3 332	4 165

1a 600 MM

SERVANTSKAP FLOW 600 DYBDE 413, 1 SKUFF



B/H/D
600/337/413

UTFØRELSE	ART.NR.	PRIS EKSKL. MVA.	PRIS INKL. MVA.
Hvit	51200060	5 995	7 493
Svart ask	51202060	7 357	9 197
Hvit eik	51203060	7 357	9 197
Brun eik	51204060	7 357	9 197
Farget	512090699	7 357	9 197

1b

SERVANTSKAP FLOW 600 DYBDE 413, 2 SKUFFER

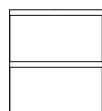

B/H/D
600/672/413

UTFØRELSE	ART.NR.	PRIS EKSKL. MVA.	PRIS INKL. MVA.
Hvit	51210060	9 235	11 544
Svart ask	51212060	11 353	14 191
Hvit eik	51213060	11 353	14 191
Brun eik	51214060	11 353	14 191
Farget	512190699	11 353	14 191

2

SERVANT FLOW 600

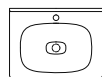

B/H/D
600/20/450

UTFØRELSE	ART.NR.	PRIS EKSKL. MVA.	PRIS INKL. MVA.
Top Solid	72612060EC	3 637	4 547

GODT Å VITE!

- Servantskap med skuff/skuffer med demping og faset gripekant.
- Skuffinndeling Mejram og gummimatter inngår.
- Legg til U bak artikkelnummeret på servantskapet for å få montert stikkontakt til høyre i skuffen under servanten. Se pristillegg på side 17. Bestill en ekstra stikkontakt i skuffen med art.nr. 599146, som monteres på stedet.
- Vannlås Easy Clean åpen inngår til servant Flow i Top Solid.
- Vannlås Standard og åpen bunnventil inngår til servant Zone i Solid Surface. Servanten har ikke overløp, og derfor anbefaler vi gulvsluk og den medfølgende åpne bunnventilen.

Alle mål er i mm B=bredde, H=høyde, D=dybde og gjelder uten fronter.

1a 600 MM

SERVANTSKAP FLOW 600 DYBDE 478, 1 SKUFF

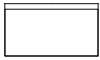

B/H/D
600/337/478

UTFØRELSE	ART.NR.	PRIS EKSKL. MVA.	PRIS INKL. MVA.
Hvit	51220060	5 995	7 493
Svart ask	51222060	7 357	9 197
Hvit eik	51223060	7 357	9 197
Brun eik	51224060	7 357	9 197
Farget	512290699	7 357	9 197

1b

SERVANTSKAP FLOW 600 DYBDE 478, 2 SKUFFER

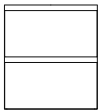

B/H/D
600/672/478

UTFØRELSE	ART.NR.	PRIS EKSKL. MVA.	PRIS INKL. MVA.
Hvit	51230060	9 235	11 544
Svart ask	51232060	11 353	14 191
Hvit eik	51233060	11 353	14 191
Brun eik	51234060	11 353	14 191
Farget	512390699	11 353	14 191

2

SERVANT ZONE 600

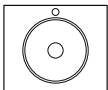

B/H/D
605/60/510

UTFØRELSE	ART.NR.	PRIS EKSKL. MVA.	PRIS INKL. MVA.
Solid Surface/ Solid Surface	72630060	9 214	11 518
Solid Surface/ Turbine Grey	72631060	13 428	16 785
Solid Surface/ Moorland Fog	72632060	13 428	16 785

1a 750 MM

SERVANTSKAP FLOW 750, 1 SKUFF



B/H/D
750/337/478

UTFØRELSE	ART.NR.	PRIS EKSKL. MVA.	PRIS INKL. MVA.
Hvit	51220075	6 427	8 034
Svart ask	51222075	7 846	9 807
Hvit eik	51223075	7 846	9 807
Brun eik	51224075	7 846	9 807
Farget	512290799	7 846	9 807

1b

SERVANTSKAP FLOW 750, 2 SKUFFER



B/H/D
750/672/478

UTFØRELSE	ART.NR.	PRIS EKSKL. MVA.	PRIS INKL. MVA.
Hvit	51230075	9 804	12 255
Svart ask	51232075	11 926	14 908
Hvit eik	51233075	11 926	14 908
Brun eik	51234075	11 926	14 908
Farget	512390799	11 926	14 908

2a

SERVANT FLOW 750

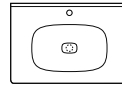

B/H/D
750/20/525

UTFØRELSE	ART.NR.	PRIS EKSKL. MVA.	PRIS INKL. MVA.
Top Solid	72612075EC	5 349	6 687

2b

SERVANT ZONE 750

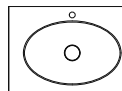

B/H/D
755/60/510

UTFØRELSE	ART.NR.	PRIS EKSKL. MVA.	PRIS INKL. MVA.
Solid Surface/ Solid Surface	72640075	10 058	12 573
Solid Surface/ Turbine Grey	72641075	14 827	18 533
Solid Surface/ Moorland Fog	72642075	14 827	18 533

Flow

Begynn med å finne bredden du ønsker på baderomsmøbelet. Velg deretter hvilket servantskap du vil ha, i trinn 1. I trinn 2 kan du velge mellom enten servant Flow i Top Solid eller Zone i Solid Surface med tilhørende toppplate i Solid Surface, komposittstein Moorland Fog eller Turbine Grey. Tillegg for baderomsmøbelet velger du i trinn 3 på side 17. Når du skal velge farge, angir du fargenummeret på en egen tekstlinje. Se side 4 for fargenummer. Suppler med oppbevaring, se side 18 og annet tilbehør, se side 44.

Alle mål er i mm B=bredder, H=høyde, D=dybde og gjelder uten fronter.

1a 1000 MM

SERVANTSKAP FLOW 1000, 1 SKUFF

UTFØRELSE	ART.NR.	PRIS EKSKL. MVA.	PRIS INKL. MVA.
Hvit	51220100	6 825	8 531
Svart ask	51222100	8 238	10 297
Hvit eik	51223100	8 238	10 297
Brun eik	51224100	8 238	10 297
Farget	512291099	8 238	10 297

B/H/D
1000/337/478

1b

SERVANTSKAP FLOW 1000, 2 SKUFFER

UTFØRELSE	ART.NR.	PRIS EKSKL. MVA.	PRIS INKL. MVA.
Hvit	51230100	10 781	13 477
Svart ask	51232100	12 905	16 131
Hvit eik	51233100	12 905	16 131
Brun eik	51234100	12 905	16 131
Farget	512391099	12 905	16 131

B/H/D
1000/672/478

2a

SERVANT FLOW 1000

UTFØRELSE	ART.NR.	PRIS EKSKL. MVA.	PRIS INKL. MVA.
Top Solid	72612100EC	6 022	7 527

B/H/D
1000/20/525

2b

SERVANT ZONE 1000

UTFØRELSE	ART.NR.	PRIS EKSKL. MVA.	PRIS INKL. MVA.
Solid Surface/ Solid Surface	72640100	12 010	15 012
Solid Surface/ Turbine Grey	72641100	17 453	21 816
Solid Surface/ Moorland Fog	72642100	17 453	21 816

B/H/D
1005/60/510

1a 1200 MM VENSTRE/HØYRE VASK

SERVANTSKAP FLOW 1200 V/H, 2 SKUFFER

UTFØRELSE	ART.NR.	PRIS EKSKL. MVA.	PRIS INKL. MVA.
Hvit	84910120	11 268	14 085
Svart ask	84912120	13 993	17 491
Hvit eik	84913120	13 993	17 491
Brun eik	84911120	13 993	17 491
Farget	84919120	13 993	17 491

B/H/D
1200/337/478

1b

SERVANTSKAP FLOW 1200 V/H, 4 SKUFFER

UTFØRELSE	ART.NR.	PRIS EKSKL. MVA.	PRIS INKL. MVA.
Hvit	84920120	17 492	21 865
Svart ask	84922120	21 729	27 161
Hvit eik	84923120	21 729	27 161
Brun eik	84921120	21 729	27 161
Farget	84929120	21 729	27 161

B/H/D
1200/672/478

2a

SERVANT FLOW 1200 VENSTRE

UTFØRELSE	ART.NR.	PRIS EKSKL. MVA.	PRIS INKL. MVA.
Top Solid	72612121EC	6 415	8 019

B/H/D
1200/20/525

2b

SERVANT FLOW 1200 HØYRE

UTFØRELSE	ART.NR.	PRIS EKSKL. MVA.	PRIS INKL. MVA.
Top Solid	72612122EC	6 415	8 019

B/H/D
1200/20/525

2b

SERVANT ZONE 1200 VENSTRE

UTFØRELSE	ART.NR.	PRIS EKSKL. MVA.	PRIS INKL. MVA.
Solid Surface/ Solid Surface	72630121	13 407	16 759
Solid Surface/ Turbine Grey	72631121	19 540	24 425
Solid Surface/ Moorland Fog	72632121	19 540	24 425

B/H/D
1205/60/510

SERVANT ZONE 1200 HØYRE

UTFØRELSE	ART.NR.	PRIS EKSKL. MVA.	PRIS INKL. MVA.
Solid Surface/ Solid Surface	72630122	13 407	16 759
Solid Surface/ Turbine Grey	72631122	19 540	24 425
Solid Surface/ Moorland Fog	72632122	19 540	24 425

B/H/D
1205/60/510

Alle mål er i mm B=bredde, H=høyde, D=dybde og gjelder uten fronter.

1a 1200 MM DOBBEL VASK

SERVANTSKAP FLOW 1200 DOBBEL, 2 SKUFFER

UTFØRELSE	ART.NR.	PRIS EKSKL. MVA.	PRIS INKL. MVA.
 Hvit	84910123	11 989	14 987
Svart ask	84912123	14 716	18 395
Hvit eik	84913123	14 716	18 395
Brun eik	84911123	14 716	18 395
Farget	84919123	14 716	18 395

B/H/D
1200/337/478

1b

SERVANTSKAP FLOW 1200 DOBBEL, 4 SKUFFER

UTFØRELSE	ART.NR.	PRIS EKSKL. MVA.	PRIS INKL. MVA.
 Hvit	84920123	18 472	23 090
Svart ask	84922123	22 707	28 384
Hvit eik	84923123	22 707	28 384
Brun eik	84921123	22 707	28 384
Farget	84929123	22 707	28 384

B/H/D
1200/672/478

2

SERVANT ZONE 1200 DOBBEL

UTFØRELSE	ART.NR.	PRIS EKSKL. MVA.	PRIS INKL. MVA.
 Solid Surface/ Solid Surface	72630123	17 516	21 895
Solid Surface/ Turbine Grey	72631123	23 803	29 754
Solid Surface/ Moorland Fog	72632123	23 803	29 754

B/H/D
1205/60/510

1a 1500 MM VENSTRE/HØYRE VASK

SERVANTSKAP FLOW 1500 V/H, 2 SKUFFER

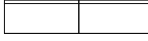
UTFØRELSE	ART.NR.	PRIS EKSKL. MVA.	PRIS INKL. MVA.
 Hvit	84910150	12 186	15 232
Svart ask	84912150	15 414	19 268
Hvit eik	84913150	15 414	19 268
Brun eik	84911150	15 414	19 268
Farget	84919150	15 414	19 268

B/H/D
1500/337/478

1b

SERVANTSKAP FLOW 1500 V/H, 4 SKUFFER

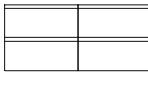
UTFØRELSE	ART.NR.	PRIS EKSKL. MVA.	PRIS INKL. MVA.
 Hvit	84920150	19 088	23 860
Svart ask	84922150	22 799	28 499
Hvit eik	84923150	22 799	28 499
Brun eik	84921150	22 799	28 499
Farget	84929150	22 799	28 499

B/H/D
1500/672/478

2a

SERVANT FLOW 1500 VENSTRE

UTFØRELSE	ART.NR.	PRIS EKSKL. MVA.	PRIS INKL. MVA.
 Top Solid	72612151EC	7 482	9 352

B/H/D
1500/20/525

SERVANT FLOW 1500 HØYRE

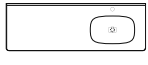
UTFØRELSE	ART.NR.	PRIS EKSKL. MVA.	PRIS INKL. MVA.
 Top Solid	72612152EC	7 482	9 352

B/H/D
1500/20/525

2b

SERVANT ZONE 1500 VENSTRE

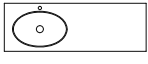
UTFØRELSE	ART.NR.	PRIS EKSKL. MVA.	PRIS INKL. MVA.
 Solid Surface/ Solid Surface	72640151	15 827	19 783
Solid Surface/ Turbine Grey	72641151	24 755	30 944
Solid Surface/ Moorland Fog	72642151	24 755	30 944

B/H/D
1505/60/510

SERVANT ZONE 1500 HØYRE

UTFØRELSE	ART.NR.	PRIS EKSKL. MVA.	PRIS INKL. MVA.
 Solid Surface/ Solid Surface	72640152	15 827	19 783
Solid Surface/ Turbine Grey	72641152	24 755	30 944
Solid Surface/ Moorland Fog	72642152	24 755	30 944

B/H/D
1505/60/510

Flow

Begynn med å finne bredden du ønsker på baderomsmøbelet. Velg deretter hvilket servantskap du vil ha, i trinn 1. I trinn 2 kan du velge mellom enten servant Flow i Top Solid eller Zone i Solid Surface med tilhørende toppplate i Solid Surface, komposittstein Moorland Fog eller Turbine Grey. Tillegg for baderomsmøbelet velger du i trinn 3 på side 17. Når du skal velge farge, angir du fargenummeret på en egen tekstlinje. Se side 4 for fargenummer. Suppler med oppbevaring, se side 18 og annet tilbehør, se side 44.

Alle mål er i mm B=bredde, H=høyde, D=dybde og gjelder uten fronter.

1a 1500 MM DOBBEL VASK

SERVANTSKAP FLOW 1500 DOBBEL, 2 SKUFFER

	UTFØRELSE	ART.NR.	PRIS EKSKL. MVA.	PRIS INKL. MVA.
	Hvit	84910153	12 855	16 069
	Svart ask	84912153	15 691	19 614
B/H/D	Hvit eik	84913153	15 691	19 614
1500/337/478	Brun eik	84911153	15 691	19 614
	Farget	84919153	15 691	19 614

1a 2000 MM

SERVANTSKAP FLOW 2000 DOBBEL, 2 SKUFFER

	UTFØRELSE	ART.NR.	PRIS EKSKL. MVA.	PRIS INKL. MVA.
	Hvit	84910203	13 652	17 064
	Svart ask	84912203	16 477	20 596
B/H/D	Hvit eik	84913203	16 477	20 596
2000/337/478	Brun eik	84911203	16 477	20 596
	Farget	84919203	16 477	20 596

1b

SERVANTSKAP FLOW 1500 DOBBEL, 4 SKUFFER

	UTFØRELSE	ART.NR.	PRIS EKSKL. MVA.	PRIS INKL. MVA.
	Hvit	84920153	19 607	24 508
	Svart ask	84922153	23 852	29 815
	Hvit eik	84923153	23 852	29 815
	Brun eik	84921153	23 852	29 815
B/H/D	Farget	84929153	23 852	29 815
1500/672/478				

1b

SERVANTSKAP FLOW 2000 DOBBEL, 4 SKUFFER

	UTFØRELSE	ART.NR.	PRIS EKSKL. MVA.	PRIS INKL. MVA.
	Hvit	84920203	21 563	26 953
	Svart ask	84922203	25 809	32 261
	Hvit eik	84923203	25 809	32 261
B/H/D	Brun eik	84921203	25 809	32 261
2000/672/478	Farget	84929203	25 809	32 261

2a

SERVANT FLOW 1500 DOBBEL

	UTFØRELSE	ART.NR.	PRIS EKSKL. MVA.	PRIS INKL. MVA.
	Top Solid	72612153EC	10 516	13 145
B/H/D				
1500/20/525				

2a

SERVANT FLOW 2000 DOBBEL

	UTFØRELSE	ART.NR.	PRIS EKSKL. MVA.	PRIS INKL. MVA.
	Top Solid	72612203EC	13 019	16 273
B/H/D				
2000/20/525				

2b

SERVANT ZONE 1500 DOBBEL

	UTFØRELSE	ART.NR.	PRIS EKSKL. MVA.	PRIS INKL. MVA.
	Solid Surface/ Solid Surface	72640153	20 832	26 039
	Solid Surface/ Turbine Grey	72641153	29 209	36 512
B/H/D	Solid Surface/ Moorland Fog	72642153	29 209	36 512
1505/60/510				

2b

SERVANT ZONE 2000 DOBBEL

	UTFØRELSE	ART.NR.	PRIS EKSKL. MVA.	PRIS INKL. MVA.
	Solid Surface/ Solid Surface	72640203	23 170	28 962
	Solid Surface/ Turbine Grey	72641203	33 749	42 186
B/H/D	Solid Surface/ Moorland Fog	72642203	33 749	42 186
2005/60/510				

GODT Å VITE!

- Servantskap med skuff/skuffer med demping og faset gripekant.
- Skuffinndeling Mejram og gummimatter inngår.
- Legg til U bak artikkelnummeret på servantskapet for å få montert stikkontakt til høyre i skuffen under servanten. Se pristillegg på side 17. Bestill en ekstra stikkontakt i skuffen med art.nr. 599146, som monteres på stedet.
- Vannlås Easy Clean åpen inngår til servant Flow i Top Solid.
- Vannlås Standard og åpen bunnventil inngår til servant Zone i Solid Surface. Servanten har ikke overløp, og derfor anbefaler vi gulvsluk og den medfølgende åpne bunnventilen.

Alle mål er i mm B=bredde, H=høyde, D=dybde og gjelder uten fronter.

3 TILLEGG

STIKKONTAKT I SKUFF

Enkel 230V stikkontakt kan monteres på høyre eller venstre side av skuffen under servanten. Kan kombineres med servantskap Anno, Flow og Mezzo. Inkludert i servantskap med U etter art.nr. og er da montert på høyre side i skuffen.



B/H/D	UTFØRELSE	ART.NR.	PRIS EKSKL. MVA.	PRIS INKL. MVA.
60/60/17	Antrasittgrå	599146	565	706

SKUFFINDELING MEJRAM

Avdeler i MDF. Deler inn skuffen med dybde 350 i bredden. Inngår til servantskap Flow 600, dybde 413 samt Free 600 og 900.



B/H/D	UTFØRELSE	ART.NR.	PRIS EKSKL. MVA.	PRIS INKL. MVA.
110/60/328	Hvit eik	5556410	287	359

Avdeler i MDF. Deler inn skuffen med dybde 400 i bredden. Inngår til servantskap Anno og Flow.

B/H/D	UTFØRELSE	ART.NR.	PRIS EKSKL. MVA.	PRIS INKL. MVA.
110/60/378	Hvit eik	5556420	314	393

SKUFFBELYSNING LEXBY

Monteres på innsiden av skroget med skuffer (ikke dører). LED-belysningen har en sensor som automatisk slår lyset på eller av når du åpner eller lukker skuffen (på bredde 900 og 1000 er det doble sensorer). Inkl. 2 m tilkoblingskabel. Kombineres med driver art.nr. 58343.



B/H/D	ART.NR.	UTFØRELSE	EFFEKT (W)	ENERGI- KLASSE	IP-KLASSE	FARGETEM- PERATUR (K)	DIMBAR	PRIS EKSKL. MVA.	PRIS INKL. MVA.
600/21/11	583372	Grå	7,2	F	20	3000	Nei	1 484	1 855
750/21/11	583382	Grå	10,5	F	20	3000	Nei	1 654	2 068
1000/21/11	583402	Grå	13,4	F	20	3000	Nei	1 923	2 404

DRIVER TIL SKUFFBELYSNING

Brukes til skuffbelysning med effekt på opptil 30 W.



B/H/D	ART.NR.	UTFØRELSE	EFFEKT (W)	ENERGI- KLASSE	IP-KLASSE	FARGETEM- PERATUR (K)	DIMBAR	PRIS EKSKL. MVA.	PRIS INKL. MVA.
54/154/16	58343	Hvit	30,0		44			268	335

STØTTEBEN 170 MM

Støtteben i metall inkl. festeplate, høyde 170–185 mm. Passer til Flow-serien.



B/H/D	UTFØRELSE	ART.NR.	PRIS EKSKL. MVA.	PRIS INKL. MVA.
25/170/25	Hvit	508167	158	198
25/170/25	Farget	50816799	208	260
25/170/25	Krom	5950411	149	186

Oppbevaring Flow

Velg hvilket underskap du vil ha i trinn 1. I trinn 2 velger du topplate til underskapet. Alle mål er i mm B=bredde, H=høyde, D=dybde og gjelder uten fronter.

1a 600 MM

UNDERSKAP FLOW 600, 1 SKUFF

Underskap med fullt uttrekkbar skuff med demping og faset gripekant. Gummimatte er inkludert.



B/H/D
600/337/478

UTFØRELSE	ART.NR.	PRIS EKSKL. MVA.	PRIS INKL. MVA.
Hvit	53715060	5 273	6 591
Svart ask	53717060	6 635	8 294
Hvit eik	53718060	6 635	8 294
Brun eik	53719060	6 635	8 294
Farget	537190699	6 635	8 294

1a 1000 MM

UNDERSKAP FLOW 1000, 1 SKUFF

Underskap med fullt uttrekkbar skuff med demping og faset gripekant. Gummimatte er inkludert.

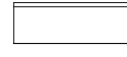

B/H/D
1000/337/478

UTFØRELSE	ART.NR.	PRIS EKSKL. MVA.	PRIS INKL. MVA.
Hvit	53715100	6 581	8 226
Svart ask	53717100	7 991	9 989
Hvit eik	53718100	7 991	9 989
Brun eik	53719100	7 991	9 989
Farget	537191099	7 991	9 989

1b

UNDERSKAP FLOW 600, 2 SKUFFER

Underskap med skuffer med fullt uttrekk og demping og faset gripekant. Gummimatter er inkludert.



B/H/D
600/672/478

UTFØRELSE	ART.NR.	PRIS EKSKL. MVA.	PRIS INKL. MVA.
Hvit	53725060	8 257	10 321
Svart ask	53727060	10 375	12 968
Hvit eik	53728060	10 375	12 968
Brun eik	53729060	10 375	12 968
Farget	537290699	10 375	12 968

1b

UNDERSKAP FLOW 1000, 2 SKUFFER

Underskap med skuffer med fullt uttrekk og demping og faset gripekant. Gummimatter er inkludert.



B/H/D
1000/672/478

UTFØRELSE	ART.NR.	PRIS EKSKL. MVA.	PRIS INKL. MVA.
Hvit	53725100	10 240	12 800
Svart ask	53727100	11 655	14 569
Hvit eik	53728100	11 655	14 569
Brun eik	53729100	11 655	14 569
Farget	537291099	11 655	14 569

2

TOPPLATE FLOW 600

Kombineres med underskap Flow.



B/H/D
605/15/510

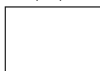

B/H/D
600/19/500

UTFØRELSE	ART.NR.	PRIS EKSKL. MVA.	PRIS INKL. MVA.
Solid Surface	56100060	3 463	4 329
Hvit	5618406020	1 316	1 646
Svart ask	56181060	1 492	1 865
Hvit eik	5618406091	1 492	1 865
Brun eik	5618406096	1 492	1 865
Farget	5618306099	1 492	1 865

2

TOPPLATE FLOW 1000

Kombineres med underskap Flow.



B/H/D
1005/15/510



B/H/D
1000/19/500

UTFØRELSE	ART.NR.	PRIS EKSKL. MVA.	PRIS INKL. MVA.
Solid Surface	56100100	5 231	6 538
Hvit	5618410020	1 791	2 239
Svart ask	56181100	1 963	2 454
Hvit eik	5618410091	1 963	2 454
Brun eik	5618410096	1 963	2 454
Farget	5618310099	1 963	2 454

FORTS. OPPBEVARING FLOW

Alle mål er i mm B=bredde, H=høyde, D=dybde og gjelder uten fronter.

HØYSKAP FLOW BAS 400

Skap med dør og push-funksjon. En fast hylle og fire flyttbare glasshyller.

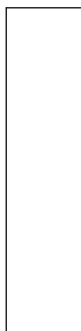

B/H/D
400/1728/370

UTFØRELSE	ART.NR.	PRIS EKSKL. MVA.	PRIS INKL. MVA.
Hvit Venstre	530871040	6 916	8 645
Hvit Høyre	530872040	6 916	8 645
Svart ask Venstre	530811040	8 100	10 125
Svart ask Høyre	530812040	8 100	10 125
Hvit eik Venstre	530823040	8 100	10 125
Hvit eik Høyre	530824040	8 100	10 125
Brun eik Venstre	530825040	8 100	10 125
Brun eik Høyre	530826040	8 100	10 125
Farge Venstre	530881040	8 100	10 125
Farge Høyre	530882040	8 100	10 125

HØYSKAP FLOW PLUS 500

Skap med dør og push-funksjon. Grunnere glasshyller i den øvre delen av skapet, og oppbevaringsrom på innsiden av døren. Leveres med én fast hylle og fire flyttbare glasshyller.

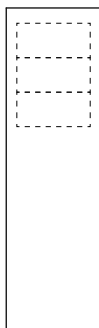

B/H/D
500/1728/370

UTFØRELSE	ART.NR.	PRIS EKSKL. MVA.	PRIS INKL. MVA.
Hvit Venstre	530871050	8 047	10 058
Hvit Høyre	530872050	8 047	10 058
Svart ask Venstre	530811050	9 420	11 775
Svart ask Høyre	530812050	9 420	11 775
Hvit eik Venstre	530833050	9 420	11 775
Hvit eik Høyre	530834050	9 420	11 775
Brun eik Venstre	530835050	9 420	11 775
Brun eik Høyre	530836050	9 420	11 775
Farge Venstre	530881050	9 420	11 775
Farge Høyre	530882050	9 420	11 775

HYLLER FLOW

Hylle for frittstående plassering på vegg. Skjulte opphengsbeslag.



UTFØRELSE	ART.NR.	PRIS EKSKL. MVA.	PRIS INKL. MVA.
Hvit	56583050	868	1 085
Farget	56584050	951	1 189

B/H/D
500/29/130



UTFØRELSE	ART.NR.	PRIS EKSKL. MVA.	PRIS INKL. MVA.
Svart ask	56581050	951	1 189
Hvit eik	56586050	951	1 189
Brun eik	56587050	951	1 189

B/H/D
750/29/130



UTFØRELSE	ART.NR.	PRIS EKSKL. MVA.	PRIS INKL. MVA.
Hvit	56583075	1 107	1 384
Farget	56584075	1 192	1 490

B/H/D
1000/35/130



UTFØRELSE	ART.NR.	PRIS EKSKL. MVA.	PRIS INKL. MVA.
Svart ask	56581100	1 399	1 749
Hvit eik	56586100	1 399	1 749
Brun eik	56587100	1 399	1 749

HYLLER METALL

Hylle for frittstående plassering på vegg. Dekkede skruer for oppheng.



UTFØRELSE	ART.NR.	PRIS EKSKL. MVA.	PRIS INKL. MVA.
Svart	56564070	634	792

B/H/D
400/30/120



UTFØRELSE	ART.NR.	PRIS EKSKL. MVA.	PRIS INKL. MVA.
Svart	56566070	782	977

B/H/D
600/30/120



UTFØRELSE	ART.NR.	PRIS EKSKL. MVA.	PRIS INKL. MVA.
Svart	56568070	963	1 203

B/H/D
800/30/120

Free

Begynn med å finne bredden du ønsker på baderomsmøbelet. Velg deretter hvilket servantskap du vil ha, i trinn 1. I trinn 2 velger du servanten Free i porselen eller Found i Evermite med vannlås Easy Clean pop-up, Easy Clean pop-up Basic eller Standard. Tillegg for baderomsmøbelet velger du i trinn 3 på side 23. Servant Free også bestilles separat for montering på vegg. Legg da også til boltesett på side 23. Når du skal velge farge, angir du fargenummeret på en egen tekstlinje. Se side 4 for 4. Suppler med oppbevaring, se side 29 og håndtak og knotter samt annet tilbehør, se fra side 41. *Angi 1 for venstrehengslet eller 2 for høyrehengslet dør.

Alle mål er i mm B=bredde, H=høyde, D=dybde og gjelder uten fronter.

1 400 MM

SERVANTSKAP FREE 400, DØR



B/H/D
400/578/340

UTFØRELSE	ART.NR.	PRIS EKSKL. MVA.	PRIS INKL. MVA.
Alice hvit	51065060*	3 133	3 917
Alice farget	510659699*	6 356	7 945
Edit hvit	51065040*	3 133	3 917
Edit farget	510659499*	6 356	7 945
Elsa hvit	51065080*	2 489	3 112
Maja hvit	51065020*	2 628	3 285
Maja farget	510659299*	5 563	6 954
Molly hvit eik	51065629*	4 327	5 408
Nora Grå	51065019*	2 628	3 285
Thea hvit	51065110*	3 040	3 800
Thea farget	510659199*	5 656	7 070

1a

SERVANTSKAP FREE 500, DØR

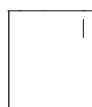

B/H/D
500/578/380

UTFØRELSE	ART.NR.	PRIS EKSKL. MVA.	PRIS INKL. MVA.
Alice hvit	51063060*	3 637	4 547
Alice farget	510639699*	6 451	8 064
Edit hvit	51063040*	3 637	4 547
Edit farget	510639499*	6 451	8 064
Elsa hvit	51063080*	2 616	3 270
Maja hvit	51063020*	2 775	3 469
Maja farget	510639299*	5 795	7 243
Molly hvit eik	51063629*	4 831	6 038
Nora Grå	51063019*	2 775	3 469
Thea hvit	51063110*	3 270	4 088
Thea farget	510639199*	6 162	7 702

2a

SERVANT FREE 415



B/H/D
415/30/380

UTFØRELSE	ART.NR.	PRIS EKSKL. MVA.	PRIS INKL. MVA.
Porselen/ Easy Clean	72610041EC	4 404	5 505
Porselen/ Easy Clean	72610041ECB	4 174	5 218
Basic	72610041	3 958	4 948
Standard			

1b

SERVANTSKAP FREE 500, SKUFFER

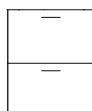

B/H/D
500/578/380

UTFØRELSE	ART.NR.	PRIS EKSKL. MVA.	PRIS INKL. MVA.
Alice hvit	51301060	6 622	8 277
Alice farget	513019699	9 749	12 186
Edit hvit	51301040	6 622	8 277
Edit farget	513019499	9 749	12 186
Elsa hvit	51301080	5 028	6 286
Maja hvit	51301020	5 265	6 581
Maja farget	513019299	8 532	10 664
Molly hvit eik	51301629	7 815	9 769
Nora Grå	51301019	5 265	6 581
Thea hvit	51301110	6 006	7 507
Thea farget	513019199	9 147	11 434

2b

SERVANT FOUND 415



B/H/D
415/20/380

UTFØRELSE	ART.NR.	PRIS EKSKL. MVA.	PRIS INKL. MVA.
Evermite/ Easy Clean	72680041EC	3 094	3 867
Evermite/ Easy Clean	72680041ECB	2 865	3 581
Basic	72680041	2 650	3 312
Standard			

2

SERVANT FREE 515



B/H/D
515/30/420

UTFØRELSE	ART.NR.	PRIS EKSKL. MVA.	PRIS INKL. MVA.
Porselen/ Easy Clean	72610051EC	4 439	5 548
Porselen/ Easy Clean	72610051ECB	4 209	5 262
Basic	72610051	3 995	4 993
Standard			

500 MM

GODT Å VITE!

- Servantskap med skuff/skuffer med demping. Skuffinndeling inngår, men servantskapene kan også fås uten skuffinndeling. Legg da til A foran artikkelnummeret. Se rabatt på side 23.
- Servantskap Free Friend er også tilgjengelig med en innvendig skuff, legg til en L etter artikkelnummeret for å få skuffen montert i servantskapet. Ved komplettering av innvendig skuff for montering på stedet bruk artikkelnummer 5555730.
- Skuffeinndeling Mejrang er inkludert for alle bredder unntatt 515 mm og Friend. Gummimatter er inkludert.
- Push-funksjon kan bestilles til Free (gjelder ikke til Friend). Legg til P etter artikkelnummeret.
- 230 V stikkontakt kan bestilles som tillegg til skuffer. Legg til U etter artikkelnummeret.
- Velg mellom servant Free og Found med vannlås Easy Clean pop-up, Easy Clean pop-up Basic eller Standard. Les mer om de ulike vannlåsene på s. 44.
- Dørene Elsa og Nora er svanemerkeket.

Alle mål er i mm B=bredde, H=høyde, D=dybde og gjelder uten fronter.

1a 600 MM

SERVANTSKAP FREE 600, DØRER



B/H/D
600/578/430

UTFØRELSE	ART.NR.	PRIS EKSKL. MVA.	PRIS INKL. MVA.
Alice hvit	51066060	4 318	5 397
Alice farget	510669699	8 238	10 297
Edit hvit	51066040	4 318	5 397
Edit farget	510669499	8 238	10 297
Elsa hvit	51066080	3 077	3 846
Maja hvit	51066020	3 312	4 140
Maja farget	510669299	6 647	8 308
Molly hvit eik	51066629	5 519	6 899
Nora Grå	51066019	3 312	4 140
Thea hvit	51066110	4 118	5 147
Thea farget	510669199	6 847	8 558

1 900 MM

SERVANTSKAP FREE 900, SKUFFER



B/H/D
900/578/430

UTFØRELSE	ART.NR.	PRIS EKSKL. MVA.	PRIS INKL. MVA.
Alice hvit	51341060	8 648	10 810
Alice farget	513419699	11 517	14 396
Edit hvit	51341040	8 648	10 810
Edit farget	513419499	11 517	14 396
Elsa hvit	51341080	6 709	8 386
Maja hvit	51341020	7 057	8 821
Maja farget	513419299	10 455	13 068
Molly hvit eik	51341629	9 842	12 303
Nora Grå	51341019	7 057	8 821
Thea hvit	51341110	7 931	9 914
Thea farget	513419199	11 171	13 964

1b

SERVANTSKAP FREE 600, SKUFFER



B/H/D
600/578/430

UTFØRELSE	ART.NR.	PRIS EKSKL. MVA.	PRIS INKL. MVA.
Alice hvit	51311060	7 771	9 714
Alice farget	513119699	10 907	13 633
Edit hvit	51311040	7 771	9 714
Edit farget	513119499	10 907	13 633
Elsa hvit	51311080	6 013	7 516
Maja hvit	51311020	6 257	7 821
Maja farget	513119299	9 542	11 927
Molly hvit eik	51311629	8 963	11 204
Nora Grå	51311019	6 257	7 821
Thea hvit	51311110	7 018	8 773
Thea farget	513119199	10 294	12 868

2a

SERVANT FREE 915

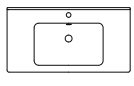

B/H/D
915/30/480

UTFØRELSE	ART.NR.	PRIS EKSKL. MVA.	PRIS INKL. MVA.
Porselen/Easy Clean	72610091EC	7 595	9 493
Porselen/Easy Clean Basic	72610091ECB	7 366	9 208
Porselen/ Standard	72610091	7 151	8 938

2a

SERVANT FREE 615



B/H/D
615/30/480

UTFØRELSE	ART.NR.	PRIS EKSKL. MVA.	PRIS INKL. MVA.
Porselen/ Easy Clean	72610061EC	4 703	5 879
Porselen/ Easy Clean	72610061ECB	4 474	5 592
Porselen/ Basic	72610061	4 258	5 322
Standard			

2b

SERVANT FOUND 915

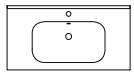

B/H/D
915/20/470

UTFØRELSE	ART.NR.	PRIS EKSKL. MVA.	PRIS INKL. MVA.
Evermite/ Easy Clean	72680091EC	4 163	5 204
Evermite/ Easy Clean	72680091ECB	3 934	4 917
Evermite/ Basic	72680091	3 718	4 647
Standard			

2b

SERVANT FOUND 615



B/H/D
615/20/470

UTFØRELSE	ART.NR.	PRIS EKSKL. MVA.	PRIS INKL. MVA.
Evermite/ Easy Clean	72680061EC	3 588	4 485
Evermite/ Easy Clean	72680061ECB	3 358	4 198
Evermite/ Basic	72680061	3 144	3 930
Standard			

Free

Begynn med å finne bredden du ønsker på baderomsmøbelet. Velg deretter hvilket servantskap du vil ha, i trinn 1. I trinn 2 velger du servanten Free i porselen eller Found i Evermite med vannlås Easy Clean pop-up, Easy Clean pop-up Basic eller Standard. Tillegg for baderomsmøbelet velger du i trinn 3 på side 23. Servant Free også bestilles separat for montering på vegg. Legg da også til boltesett på side 23. Når du skal velge farge, angir du fargenummeret på en egen tekstlinje. Se side 4 for 4. Suppler med oppbevaring, se side 29 og håndtak og knotter samt annet tilbehør, se fra side 41. *Angi 1 for venstrehengslet eller 2 for høyrehengslet dør.

Alle mål er i mm B=bredde, H=høyde, D=dybde og gjelder uten fronter.

1a 600 MM COMPACT

SERVANTSKAP FREE 600 COMPACT, DØRER



B/H/D
600/578/380

UTFØRELSE	ART.NR.	PRIS EKSKL. MVA.	PRIS INKL. MVA.
Alice hvit	51050060	4 249	5 311
Alice farget	510509699	8 168	10 210
Edit hvit	51050040	4 249	5 311
Edit farget	510509499	8 168	10 210
Elsa hvit	51050080	3 008	3 760
Maja hvit	51050020	3 243	4 054
Maja farget	510509299	6 577	8 221
Molly hvit eik	51050629	5 448	6 810
Nora Grå	51050019	3 243	4 054
Thea hvit	51050110	4 049	5 061
Thea farget	510509199	6 777	8 471

1b

SERVANTSKAP FREE 600 COMPACT, SKUFFER



B/H/D
600/578/380

UTFØRELSE	ART.NR.	PRIS EKSKL. MVA.	PRIS INKL. MVA.
Alice hvit	51321060	7 673	9 591
Alice farget	513219699	10 812	13 515
Edit hvit	51321040	7 673	9 591
Edit farget	513219499	10 812	13 515
Elsa hvit	51321080	5 914	7 393
Maja hvit	51321020	6 157	7 697
Maja farget	513219299	9 446	11 807
Molly hvit eik	51321629	8 869	11 087
Nora Grå	51321019	6 157	7 697
Thea hvit	51321110	6 919	8 649
Thea farget	513219199	10 198	12 748

2

SERVANT FREE 615 COMPACT

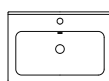

B/H/D
615/30/420

UTFØRELSE	ART.NR.	PRIS EKSKL. MVA.	PRIS INKL. MVA.
Porselen/ Easy Clean	72610065EC	4 545	5 681
Porselen/ Easy Clean	72610065ECB	4 315	5 394
Basic			
Porselen/ Standard	72610065	4 101	5 126

1a 600 MM FRIEND

SERVANTSKAP FREE FRIEND 600, SKUFF



B/H/D
600/578/430

UTFØRELSE	ART.NR.	PRIS EKSKL. MVA.	PRIS INKL. MVA.
Elsa hvit	51331080	3 532	4 415
Maja hvit	51331020	3 687	4 609
Maja farget	513319299	6 756	8 445
Nora Grå	51331019	3 687	4 609

2a

SERVANT FREE 615

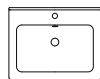

B/H/D
615/30/480

UTFØRELSE	ART.NR.	PRIS EKSKL. MVA.	PRIS INKL. MVA.
Porselen/ Easy Clean	72610061EC	4 703	5 879
Porselen/ Easy Clean	72610061ECB	4 474	5 592
Basic			
Porselen/ Standard	72610061	4 258	5 322

2b

SERVANT FOUND 615

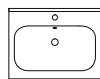

B/H/D
615/20/470

UTFØRELSE	ART.NR.	PRIS EKSKL. MVA.	PRIS INKL. MVA.
Evermite/ Easy Clean	72680061EC	3 588	4 485
Evermite/ Easy Clean	72680061ECB	3 358	4 198
Basic			
Evermite/ Standard	72680061	3 144	3 930

GODT Å VITE!

- Servantskap med skuff/skuffer med demping. Skuffinndeling inngår, men servantskapene kan også fås uten skuffinndeling. Legg da til A foran artikkelnummeret. Se rabatt på side 23.
- Servantskap Free Friend er også tilgjengelig med en innvendig skuff, legg til en L etter artikkelnummeret for å få skuffen montert i servantskapet. Ved komplettering av innvendig skuff for montering på stedet bruk artikkelnummer 5555730.
- Skuffeinndeling Mejram er inkludert for alle bredder unntatt 515 mm og Friend. Gummimatter er inkludert.
- Push-funksjon kan bestilles til Free (gjelder ikke til Friend). Legg til P etter artikkelnummeret.
- 230 V stikkontakt kan bestilles som tillegg til skuffer. Legg bare til U bak artikkelnummeret.
- Velg mellom servant Free og Found med vannlås Easy Clean pop-up, Easy Clean pop-up Basic eller Standard. Les mer om de ulike vannlåsene på s. 44.
- Dørene Elsa og Nora er svanemerket.

Alle mål er i mm B=bredde, H=høyde, D=dybde og gjelder uten fronter.

3 TILLEGG

RABATT

ARTIKKEL	ART.NR.	PRIS EKSKL. MVA.	PRIS INKL. MVA.
Uten skuffinndeling Mejram (servantskap 600 Compact med skuffer)	Legg til A før artikkelnummeret.	520	650
Uten skuffinndeling Mejram (servantskap 600/900 med skuffer)	Legg til A før artikkelnummeret.	574	718

BOLTSETT TIL SERVANT FREE

Boltsett for montering av servant Free i vegg.



B/H/D	UTFØRELSE	ART.NR.	PRIS EKSKL. MVA.	PRIS INKL. MVA.
80/80/50		54916	119	148

PUSH-FUNKSJON I SKUFF

Pristillegg per servantskap.

UTFØRELSE	ART.NR.	PRIS EKSKL. MVA.	PRIS INKL. MVA.
	Legg til P bak art.nr.	797	996

230 V STIKKONTAKT I SKUFF

Dobbel 230 V stikkontakt med 1,5 m kabel med stikkontakt som er montert til høyre i den nederste skuffen. Pristillegg for baderomsmøbelet ovenfor.



UTFØRELSE	ART.NR.	PRIS EKSKL. MVA.	PRIS INKL. MVA.
Antrasittgrå	Legg til U bak art.nr.	740	926

BUNNVENTIL EASY CLEAN

Bunnventil som åpnes og stenges ved å trykke på lokket. Kan kombineres med vannlås Easy Clean pop-up.



B/H/D	UTFØRELSE	ART.NR.	PRIS EKSKL. MVA.	PRIS INKL. MVA.
50/50/30	Messing	5492230	996	1 244
50/50/30	Svart	5492270	996	1 244

OVERLØPSRING FOUND

Overløpsring til servant Found.

B/H/D	UTFØRELSE	ART.NR.	PRIS EKSKL. MVA.	PRIS INKL. MVA.
32/32/29	Hvit	549012	29	37
32/32/29	Svart	549013	82	103

SKUFFINNDELING MEJRAM

Avdeler i MDF. Deler inn skuff med dybde 300 i bredden. Inkludert i servantskapet Free Compact.



B/H/D	UTFØRELSE	ART.NR.	PRIS EKSKL. MVA.	PRIS INKL. MVA.
110/60/278	Hvit eik	5556400	260	325

Avdeler i MDF. Deler inn skuffen med dybde 350 i bredden. Inngår til servantskap Flow 600, dybde 413 samt Free 600 og 900.



B/H/D	UTFØRELSE	ART.NR.	PRIS EKSKL. MVA.	PRIS INKL. MVA.
110/60/328	Hvit eik	5556410	287	359

INNVENDIG SKUFF FREE FRIEND

Legg til L etter artikkelnummeret på servantskapet for å få montert den innvendige skuffen. Bestill en separat skuff med nedenstående artikkel som monteres på stedet og erstatter den eksisterende hyllen. Kan kun kombineres med servantskapet Free Friend 600 i dybden 430.



B/H/D	UTFØRELSE	ART.NR.	PRIS EKSKL. MVA.	PRIS INKL. MVA.
600/90/350	Antrasittgrå	5555730	1 295	1 619

3 TILLEGG

STØTTEBEN 264 MM

Støtteben i metall inkl. festeplate, høyde 264–280 mm.



B/H/D	UTFØRELSE	ART.NR.	PRIS EKSKL. MVA.	PRIS INKL. MVA.
25/264/25	Hvit	508102	199	249
25/264/25	Farget	50810299	246	308

STØTTEBEN CLASSIC 264 MM

Støtteben i malt tre inkl. festeplate, høyde 264–280 mm.



B/H/D	UTFØRELSE	ART.NR.	PRIS EKSKL. MVA.	PRIS INKL. MVA.
46/264/46	Hvit	508100	429	537
46/264/46	Farget	50810099	481	602

SKUFFBELYSNING LEXBY

Monteres på innsiden av skroget med skuffer (ikke dører). LED-belysningen har en sensor som automatisk slår lyset på eller av når du åpner eller lukker skuffen (på bredde 900 og 1000 er det doble sensorer). Inkl. 2 m tilkoblingskabel. Kombineres med driver art.nr. 58343.



B/H/D	ART.NR.	UTFØRELSE	EFFEKT (W)	ENERGI- KLASSE	IP-KLASSE	FARGETEM- PERATUR (K)	DIMBAR	PRIS EKSKL. MVA.	PRIS INKL. MVA.
500/21/11	583362	Grå	6.2	F	20	3000	Nei	1 426	1 783
600/21/11	583372	Grå	7.2	F	20	3000	Nei	1 484	1 855
900/21/11	583392	Grå	12.0	F	20	3000	Nei	1 670	2 088

DRIVER TIL SKUFFBELYSNING

Brukes til skuffbelysning med effekt på opptil 30 W.



B/H/D	ART.NR.	UTFØRELSE	EFFEKT (W)	ENERGI- KLASSE	IP-KLASSE	FARGETEM- PERATUR (K)	DIMBAR	PRIS EKSKL. MVA.	PRIS INKL. MVA.
54/154/16	58343	Hvit	30.0		44			268	335

SE OPPBEVARING
PÅ S. 29

Mezzo

Begynn med å finne bredden du ønsker på baderomsmøbelet. Velg deretter hvilket servantskap du vil ha, i trinn 1. I trinn 2 kan du velge mellom servant Mezzo i porselen eller Soprano i Solid Surface med tilhørende topplate i Solid Surface, komposittstein Moorland Fog eller Turbine Grey. Tillegg for baderomsmøbelet velger du i trinn 3 på side 27. Når du skal velge farge, angir du fargenummeret på en egen tekstlinje. Se side 4 for 4. Suppler med oppbevaring, se side 29 og håndtak og knotter samt annet tilbehør, se fra side 41.

Alle mål er i mm B=bredder, H=høyde, D=dybde og gjelder uten fronter.

1a **500 MM**

SERVANTSKAP MEZZO 500

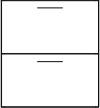

UTFØRELSE	ART.NR.	PRIS EKSKL. MVA.	PRIS INKL. MVA.
Maja hvit	51052020	6 834	8 543
Maja farget	510520299	10 323	12 903
Thea hvit	51052010	7 748	9 686
Thea farget	510520199	11 056	13 820

B/H/D
500/548/355

1b

SERVANTSKAP MEZZO FRAME 500

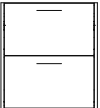

UTFØRELSE	ART.NR.	PRIS EKSKL. MVA.	PRIS INKL. MVA.
Moa hvit	51053020	7 424	9 280
Moa farget	510530299	10 623	13 279
Edit hvit	51053040	8 780	10 975
Edit farget	510530499	12 016	15 021

B/H/D
500/548/380

2a

SERVANT MEZZO 530

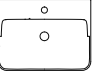

UTFØRELSE	ART.NR.	PRIS EKSKL. MVA.	PRIS INKL. MVA.
Porselen	72611053EC	4 449	5 561

B/H/D
530/60/405

2b

SERVANT SOPRANO 510

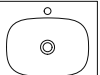

UTFØRELSE	ART.NR.	PRIS EKSKL. MVA.	PRIS INKL. MVA.
Solid Surface/ Solid Surface	72620051	9 473	11 841
Solid Surface/ Turbine Grey	72621051	13 624	17 031
Solid Surface/ Moorland Fog	72622051	13 624	17 031

B/H/D
510/140/390

1a **600 MM**

SERVANTSKAP MEZZO 600



UTFØRELSE	ART.NR.	PRIS EKSKL. MVA.	PRIS INKL. MVA.
Maja hvit	51052120	7 516	9 395
Maja farget	510521299	11 007	13 759
Thea hvit	51052110	8 430	10 537
Thea farget	510521199	11 741	14 676

B/H/D
600/548/390

1b

SERVANTSKAP MEZZO FRAME 600



UTFØRELSE	ART.NR.	PRIS EKSKL. MVA.	PRIS INKL. MVA.
Moa hvit	51053120	8 105	10 132
Moa farget	510531299	11 305	14 131
Edit hvit	51053140	9 461	11 827
Edit farget	510531499	12 698	15 872

B/H/D
600/548/415

2a

SERVANT MEZZO 630



UTFØRELSE	ART.NR.	PRIS EKSKL. MVA.	PRIS INKL. MVA.
Porselen	72611063EC	5 113	6 392

B/H/D
630/60/440

2b

SERVANT SOPRANO 610

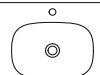

UTFØRELSE	ART.NR.	PRIS EKSKL. MVA.	PRIS INKL. MVA.
Solid Surface/ Solid Surface	72620061	10 172	12 715
Solid Surface/ Turbine Grey	72621061	13 891	17 364
Solid Surface/ Moorland Fog	72622061	13 891	17 364

B/H/D
610/140/425







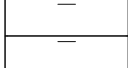

GODT Å VITE!

- Servantskap med skuffer med demping.
- Skuffinndeling Mynta er inkludert i alle bredder unntatt 500 mm. Gummimatter er inkludert.
- Legg til U bak artikkelnummeret på servantskapet for å få montert stikkontakt til høyre i skuffen under servanten. Se pristillegg på side 27. Bestill en ekstra stikkontakt i skuffen med art.nr. 599146, som monteres på stedet.
- Kan fås med push-funksjon. Legg bare til P bak artikkelnummeret.
- Vannlås Easy Clean pop-up inngår til servant Mezzo i porselen.
- Vannlås Standard og åpen bunnventil inngår til servant Soprano i Solid Surface. Servanten har ikke overløp, og derfor anbefaler vi gulvsluk og den medfølgende åpne bunnventilen.

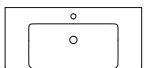
Mezzo

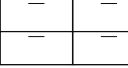
Begynn med å finne bredden du ønsker på baderomsmøbelet. Velg deretter hvilket servantskap du vil ha, i trinn 1. I trinn 2 kan du velge mellom servant Mezzo i porselen eller Soprano i Solid Surface med tilhørende topplate i Solid Surface, komposittstein Moorland Føg eller Turbine Grey. Tillegg for baderomsmøbelet velger du i trinn 3 på side 27. Når du skal velge farge, angir du fargenummeret på en egen tekstlinje. Se side 4 for 4. Suppler med oppbevaring, se side 29 og håndtak og knotter samt annet tilbehør, se fra side 41.

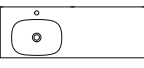
Alle mål er i mm B=bredder, H=høyde, D=dybde og gjelder uten fronter.

1a		900 MM																					
SERVANTSKAP MEZZO 900																							
	<table border="1"> <thead> <tr> <th>UTFØRELSE</th> <th>ART.NR.</th> <th>PRIS EKSKL. MVA.</th> <th>PRIS INKL. MVA.</th> </tr> </thead> <tbody> <tr> <td>Maja hvit</td> <td>51052220</td> <td>9 578</td> <td>11 972</td> </tr> <tr> <td>Maja farget</td> <td>510522299</td> <td>13 090</td> <td>16 362</td> </tr> <tr> <td>Thea hvit</td> <td>51052210</td> <td>10 511</td> <td>13 139</td> </tr> <tr> <td>Thea farget</td> <td>510522199</td> <td>13 806</td> <td>17 258</td> </tr> </tbody> </table>	UTFØRELSE	ART.NR.	PRIS EKSKL. MVA.	PRIS INKL. MVA.	Maja hvit	51052220	9 578	11 972	Maja farget	510522299	13 090	16 362	Thea hvit	51052210	10 511	13 139	Thea farget	510522199	13 806	17 258		
UTFØRELSE	ART.NR.	PRIS EKSKL. MVA.	PRIS INKL. MVA.																				
Maja hvit	51052220	9 578	11 972																				
Maja farget	510522299	13 090	16 362																				
Thea hvit	51052210	10 511	13 139																				
Thea farget	510522199	13 806	17 258																				
B/H/D 900/548/390																							
1b		SERVANTSKAP MEZZO FRAME 900																					
	<table border="1"> <thead> <tr> <th>UTFØRELSE</th> <th>ART.NR.</th> <th>PRIS EKSKL. MVA.</th> <th>PRIS INKL. MVA.</th> </tr> </thead> <tbody> <tr> <td>Moa hvit</td> <td>51053220</td> <td>10 080</td> <td>12 599</td> </tr> <tr> <td>Moa farget</td> <td>510532299</td> <td>13 388</td> <td>16 735</td> </tr> <tr> <td>Edit hvit</td> <td>51053240</td> <td>11 527</td> <td>14 409</td> </tr> <tr> <td>Edit farget</td> <td>510532499</td> <td>14 476</td> <td>18 096</td> </tr> </tbody> </table>	UTFØRELSE	ART.NR.	PRIS EKSKL. MVA.	PRIS INKL. MVA.	Moa hvit	51053220	10 080	12 599	Moa farget	510532299	13 388	16 735	Edit hvit	51053240	11 527	14 409	Edit farget	510532499	14 476	18 096		
UTFØRELSE	ART.NR.	PRIS EKSKL. MVA.	PRIS INKL. MVA.																				
Moa hvit	51053220	10 080	12 599																				
Moa farget	510532299	13 388	16 735																				
Edit hvit	51053240	11 527	14 409																				
Edit farget	510532499	14 476	18 096																				
B/H/D 900/548/415																							
2a		SERVANT MEZZO 930																					
	<table border="1"> <thead> <tr> <th>UTFØRELSE</th> <th>ART.NR.</th> <th>PRIS EKSKL. MVA.</th> <th>PRIS INKL. MVA.</th> </tr> </thead> <tbody> <tr> <td>Porselen</td> <td>72611093EC</td> <td>6 840</td> <td>8 550</td> </tr> </tbody> </table>	UTFØRELSE	ART.NR.	PRIS EKSKL. MVA.	PRIS INKL. MVA.	Porselen	72611093EC	6 840	8 550														
UTFØRELSE	ART.NR.	PRIS EKSKL. MVA.	PRIS INKL. MVA.																				
Porselen	72611093EC	6 840	8 550																				
B/H/D 930/60/440																							
2b		SERVANT SOPRANO 910																					
	<table border="1"> <thead> <tr> <th>UTFØRELSE</th> <th>ART.NR.</th> <th>PRIS EKSKL. MVA.</th> <th>PRIS INKL. MVA.</th> </tr> </thead> <tbody> <tr> <td>Solid Surface/ Solid Surface</td> <td>72620091</td> <td>12 164</td> <td>15 206</td> </tr> <tr> <td>Solid Surface/ Turbine Grey</td> <td>72621091</td> <td>16 440</td> <td>20 550</td> </tr> <tr> <td>Solid Surface/ Moorland Føg</td> <td>72622091</td> <td>16 440</td> <td>20 550</td> </tr> </tbody> </table>	UTFØRELSE	ART.NR.	PRIS EKSKL. MVA.	PRIS INKL. MVA.	Solid Surface/ Solid Surface	72620091	12 164	15 206	Solid Surface/ Turbine Grey	72621091	16 440	20 550	Solid Surface/ Moorland Føg	72622091	16 440	20 550						
UTFØRELSE	ART.NR.	PRIS EKSKL. MVA.	PRIS INKL. MVA.																				
Solid Surface/ Solid Surface	72620091	12 164	15 206																				
Solid Surface/ Turbine Grey	72621091	16 440	20 550																				
Solid Surface/ Moorland Føg	72622091	16 440	20 550																				
B/H/D 910/140/425																							
1a		1200 MM VENSTRE/HØYRE VASK																					
SERVANTSKAP MEZZO 1200 V/H																							
	<table border="1"> <thead> <tr> <th>UTFØRELSE</th> <th>ART.NR.</th> <th>PRIS EKSKL. MVA.</th> <th>PRIS INKL. MVA.</th> </tr> </thead> <tbody> <tr> <td>Maja hvit</td> <td>66181020</td> <td>14 388</td> <td>17 985</td> </tr> <tr> <td>Maja farget</td> <td>661819299</td> <td>21 371</td> <td>26 713</td> </tr> <tr> <td>Thea hvit</td> <td>66181010</td> <td>16 217</td> <td>20 271</td> </tr> <tr> <td>Thea farget</td> <td>661819199</td> <td>22 837</td> <td>28 547</td> </tr> </tbody> </table>	UTFØRELSE	ART.NR.	PRIS EKSKL. MVA.	PRIS INKL. MVA.	Maja hvit	66181020	14 388	17 985	Maja farget	661819299	21 371	26 713	Thea hvit	66181010	16 217	20 271	Thea farget	661819199	22 837	28 547		
UTFØRELSE	ART.NR.	PRIS EKSKL. MVA.	PRIS INKL. MVA.																				
Maja hvit	66181020	14 388	17 985																				
Maja farget	661819299	21 371	26 713																				
Thea hvit	66181010	16 217	20 271																				
Thea farget	661819199	22 837	28 547																				
B/H/D 1200/548/390																							
1b		SERVANTSKAP MEZZO FRAME 1200 V/H																					
	<table border="1"> <thead> <tr> <th>UTFØRELSE</th> <th>ART.NR.</th> <th>PRIS EKSKL. MVA.</th> <th>PRIS INKL. MVA.</th> </tr> </thead> <tbody> <tr> <td>Moa hvit</td> <td>66182020</td> <td>15 568</td> <td>19 460</td> </tr> <tr> <td>Moa farget</td> <td>661829299</td> <td>21 966</td> <td>27 458</td> </tr> <tr> <td>Edit hvit</td> <td>66182040</td> <td>18 280</td> <td>22 850</td> </tr> <tr> <td>Edit farget</td> <td>661829499</td> <td>24 754</td> <td>30 942</td> </tr> </tbody> </table>	UTFØRELSE	ART.NR.	PRIS EKSKL. MVA.	PRIS INKL. MVA.	Moa hvit	66182020	15 568	19 460	Moa farget	661829299	21 966	27 458	Edit hvit	66182040	18 280	22 850	Edit farget	661829499	24 754	30 942		
UTFØRELSE	ART.NR.	PRIS EKSKL. MVA.	PRIS INKL. MVA.																				
Moa hvit	66182020	15 568	19 460																				
Moa farget	661829299	21 966	27 458																				
Edit hvit	66182040	18 280	22 850																				
Edit farget	661829499	24 754	30 942																				
B/H/D 1200/548/415																							
2		SERVANT SOPRANO 1210 VENSTRE																					
	<table border="1"> <thead> <tr> <th>UTFØRELSE</th> <th>ART.NR.</th> <th>PRIS EKSKL. MVA.</th> <th>PRIS INKL. MVA.</th> </tr> </thead> <tbody> <tr> <td>Solid Surface/ Solid Surface</td> <td>72620121</td> <td>13 991</td> <td>17 488</td> </tr> <tr> <td>Solid Surface/ Turbine Grey</td> <td>72621121</td> <td>20 855</td> <td>26 069</td> </tr> <tr> <td>Solid Surface/ Moorland Føg</td> <td>72622121</td> <td>20 855</td> <td>26 069</td> </tr> </tbody> </table>	UTFØRELSE	ART.NR.	PRIS EKSKL. MVA.	PRIS INKL. MVA.	Solid Surface/ Solid Surface	72620121	13 991	17 488	Solid Surface/ Turbine Grey	72621121	20 855	26 069	Solid Surface/ Moorland Føg	72622121	20 855	26 069						
UTFØRELSE	ART.NR.	PRIS EKSKL. MVA.	PRIS INKL. MVA.																				
Solid Surface/ Solid Surface	72620121	13 991	17 488																				
Solid Surface/ Turbine Grey	72621121	20 855	26 069																				
Solid Surface/ Moorland Føg	72622121	20 855	26 069																				
B/H/D 1210/140/425																							
2		SERVANT SOPRANO 1210 HØYRE																					
	<table border="1"> <thead> <tr> <th>UTFØRELSE</th> <th>ART.NR.</th> <th>PRIS EKSKL. MVA.</th> <th>PRIS INKL. MVA.</th> </tr> </thead> <tbody> <tr> <td>Solid Surface/ Solid Surface</td> <td>72620122</td> <td>13 991</td> <td>17 488</td> </tr> <tr> <td>Solid Surface/ Turbine Grey</td> <td>72621122</td> <td>20 855</td> <td>26 069</td> </tr> <tr> <td>Solid Surface/ Moorland Føg</td> <td>72622122</td> <td>20 855</td> <td>26 069</td> </tr> </tbody> </table>	UTFØRELSE	ART.NR.	PRIS EKSKL. MVA.	PRIS INKL. MVA.	Solid Surface/ Solid Surface	72620122	13 991	17 488	Solid Surface/ Turbine Grey	72621122	20 855	26 069	Solid Surface/ Moorland Føg	72622122	20 855	26 069						
UTFØRELSE	ART.NR.	PRIS EKSKL. MVA.	PRIS INKL. MVA.																				
Solid Surface/ Solid Surface	72620122	13 991	17 488																				
Solid Surface/ Turbine Grey	72621122	20 855	26 069																				
Solid Surface/ Moorland Føg	72622122	20 855	26 069																				
B/H/D 1210/140/425																							





GODT Å VITE!

- Servantskap med skuffer med demping.
- Skuffinndeling Mynta er inkludert i alle bredder unntatt 500 mm. Gummimatter er inkludert.
- Legg til U bak artikkelnummeret på servantskapet for å få montert stikkontakt til høyre i skuffen under servanten. Se pristillegg på side 27. Bestill en ekstra stikkontakt i skuffen med art.nr. 599146, som monteres på stedet.
- Kan fås med push-funksjon. Legg bare til P bak artikkelnummeret.
- Vannlås Easy Clean pop-up inngår til servant Mezzo i porselen.
- Vannlås Standard og åpen bunnventil inngår til servant Soprano i Solid Surface. Servanten har ikke overløp, og derfor anbefaler vi gulvsluk og den medfølgende åpne bunnventilen.

Alle mål er i mm B=bredde, H=høyde, D=dybde og gjelder uten fronter.





1a 1200 MM DOBBEL VASK

SERVANTSKAP MEZZO 1200 DOBBEL

UTFØRELSE	ART.NR.	PRIS EKSKL. MVA.	PRIS INKL. MVA.
 Maja hvit	66191020	15 031	18 789
 Maja farget	661919299	22 014	27 517
 Thea hvit	66191010	16 860	21 075
 Thea farget	661919199	23 480	29 350

B/H/D
1200/548/390

1b SERVANTSKAP MEZZO FRAME 1200 DOBBEL

UTFØRELSE	ART.NR.	PRIS EKSKL. MVA.	PRIS INKL. MVA.
 Moa hvit	66192020	16 211	20 264
 Moa farget	661929299	22 609	28 261
 Edit hvit	66192040	18 923	23 654
 Edit farget	661929499	25 396	31 745

B/H/D
1200/548/415

2a SERVANT MEZZO 1230 DOBBEL

UTFØRELSE	ART.NR.	PRIS EKSKL. MVA.	PRIS INKL. MVA.
 Porselen	72611123EC	9 825	12 282

B/H/D
1230/60/440

2b SERVANT SOPRANO 1210 DOBBEL

UTFØRELSE	ART.NR.	PRIS EKSKL. MVA.	PRIS INKL. MVA.
 Solid Surface/ Solid Surface	72620123	19 775	24 719
 Solid Surface/ Turbine Grey	72621123	29 759	37 198
 Solid Surface/ Moorland Fog	72622123	29 759	37 198

B/H/D
1210/140/425

3 TILLEGG

PUSH-FUNKSJON I SKUFF

Pristillegg per servantskap. Merk! Dobbel pristillegg til servantskap Mezzo 1200.

UTFØRELSE	ART.NR.	PRIS EKSKL. MVA.	PRIS INKL. MVA.
Legg til P bak art.nr.		797	996

STIKKONTAKT I SKUFF

Enkel 230V stikkontakt kan monteres på høyre eller venstre side av skuffen under servanten. Kan kombineres med servantskap Anno, Flow og Mezzo. Inkludert i servantskap med U etter art.nr. og er da montert på høyre side i skuffen.



B/H/D	UTFØRELSE	ART.NR.	PRIS EKSKL. MVA.	PRIS INKL. MVA.
60/60/17	Antrasittgrå	599146	565	706

BUNNVENTIL EASY CLEAN

Bunnventil som åpnes og stenges ved å trykke på lokket. Kan kombineres med vannlås Easy Clean pop-up.



B/H/D	UTFØRELSE	ART.NR.	PRIS EKSKL. MVA.	PRIS INKL. MVA.
50/50/30	Messing	5492230	996	1 244
50/50/30	Svart	5492270	996	1 244

STØTTEBEN 264 MM

Støtteben i metall inkl. festeplate, høyde 264–280 mm.



B/H/D	UTFØRELSE	ART.NR.	PRIS EKSKL. MVA.	PRIS INKL. MVA.
25/264/25	Hvit	508102	199	249
25/264/25	Farget	50810299	246	308

Mezzo

Alle mål er i mm B=bredde, H=høyde, D=dybde.

3 TILLEGG

SKUFFBELYSNING LEXBY

Monteres på innsiden av skroget med skuffer (ikke dører). LED-belysningen har en sensor som automatisk slår lyset på eller av når du åpner eller lukker skuffen (på bredde 900 og 1000 er det doble sensorer). Inkl. 2 m tilkoblingskabel. Kombineres med driver art.nr. 58343.



B/H/D	ART.NR.	UTFØRELSE	EFFEKT (W)	ENERGI-KLASSE	IP-KLASSE	FARGETEM- PERATUR (K)	DIMBAR	PRIS EKSKL. MVA.	PRIS INKL. MVA.
500/21/11	583362	Grå	6.2	F	20	3000	Nei	1 426	1 783
600/21/11	583372	Grå	7.2	F	20	3000	Nei	1 484	1 855
900/21/11	583392	Grå	12.0	F	20	3000	Nei	1 670	2 088

DRIVER TIL SKUFFBELYSNING

Brukes til skuffbelysning med effekt på opptil 30 W.



B/H/D	ART.NR.	UTFØRELSE	EFFEKT (W)	ENERGI-KLASSE	IP-KLASSE	FARGETEM- PERATUR (K)	DIMBAR	PRIS EKSKL. MVA.	PRIS INKL. MVA.
54/154/16	58343	Hvit	30.0		44			268	335

Oppbevaring Free og Mezzo

*Angi 1 for venstrehengslet eller 2 for høyrehengslet dør.

Suppler med håndtak og knotter på s. 41. Alle mål er i mm B=bredde, H=høyde, D=dybde og gjelder uten fronter.

OVERSKAP FREE/MEZZO 300

Skap med en dør og to flyttbare glasshyller.

UTFØRELSE	ART.NR.	PRIS EKSKL. MVA.	PRIS INKL. MVA.
Alice hvit	52002060*	2 639	3 298
Alice farget	520029699*	5 958	7 448
Edit hvit	52002040*	2 639	3 298
Edit farget	520029499*	5 958	7 448
Elsa hvit	52002080*	1 990	2 487
Maja hvit	52002020*	2 124	2 655
Maja farget	520029299*	5 175	6 469
Molly hvit eik	52002629*	3 278	4 098
Nora Grå	52002019*	2 124	2 655
Thea hvit	52002110*	2 599	3 249
Thea farget	520029199*	5 214	6 517

B/H/D
300/640/140

OVERSKAP FREE/MEZZO 500

Skap med en dør og to flyttbare glasshyller.

UTFØRELSE	ART.NR.	PRIS EKSKL. MVA.	PRIS INKL. MVA.
Alice hvit	52003060*	3 422	4 277
Alice farget	520039699*	6 317	7 896
Edit hvit	52003040*	3 422	4 277
Edit farget	520039499*	6 317	7 896
Elsa hvit	52003080*	2 405	3 006
Maja hvit	52003020*	2 554	3 192
Maja farget	520039299*	5 884	7 355
Molly hvit eik	52003629*	4 058	5 072
Nora Grå	52003019*	2 554	3 192
Thea hvit	52003110*	3 309	4 136
Thea farget	520039199*	5 998	7 498

B/H/D
500/640/140

HALVHØYT SKAP FREE/MEZZO GRUND 300

Skap med en dør og tre flyttbare glasshyller.

UTFØRELSE	ART.NR.	PRIS EKSKL. MVA.	PRIS INKL. MVA.
Alice hvit	53111060*	5 581	6 976
Alice farget	531119699*	8 596	10 745
Edit hvit	53111040*	5 581	6 976
Edit farget	531119499*	8 596	10 745
Elsa hvit	53111080*	4 599	5 749
Maja hvit	53111020*	4 772	5 965
Maja farget	531119299*	8 061	10 077
Molly hvit eik	53111629*	6 434	8 043
Nora Grå	53111019*	4 772	5 965
Thea hvit	53111110*	5 485	6 856
Thea farget	531119199*	8 159	10 198

B/H/D
300/1088/140

HALVHØYT SKAP FREE/MEZZO GRUND 500

Skap med en dør og tre flyttbare glasshyller.

UTFØRELSE	ART.NR.	PRIS EKSKL. MVA.	PRIS INKL. MVA.
Alice hvit	53112060*	7 200	9 000
Alice farget	531129699*	10 029	12 536
Edit hvit	53112040*	7 200	9 000
Edit farget	531129499*	10 029	12 536
Elsa hvit	53112080*	5 634	7 043
Maja hvit	53112020*	5 943	7 428
Maja farget	531129299*	9 649	12 061
Molly hvit eik	53112629*	8 055	10 068
Nora Grå	53112019*	5 943	7 428
Thea hvit	53112110*	7 075	8 844
Thea farget	531129199*	9 776	12 220

B/H/D
500/1088/140

HALVHØYT SKAP FREE/MEZZO SPEIL 400

Skap med dobbeltsidig speildør med demping samt åpen oppbevaring.

Sju glasshyller, hvorav tre flyttbare, er inkludert. Push-åpning er inkludert.

Venstre- eller høyrehengslet speildør. Når du velger høyrehengslet

speildør, er den åpne oppbevaringen plassert til venstre.

UTFØRELSE	ART.NR.	PRIS EKSKL. MVA.	PRIS INKL. MVA.
Hvit	531140*	6 678	8 348
Farget	531149*	9 256	11 570



B/H/D
400/1088/140

Oppbevaring Free og Mezzo

*Angi 1 for venstrehengslet eller 2 for høyrehengslet dør.

Suppler med håndtak og knotter på side 41. Alle mål er i mm B=bredde, H=høyde, D=dybde og gjelder uten fronter.

HALVHØYT SKAP FREE/MEZZO BAS 300

Skap med en dør, en fast hylle og to flyttbare glasshyller. Topplate kan bestilles som tilbehør.

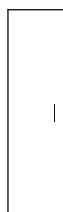

B/H/D
300/1088/370

UTFØRELSE	ART.NR.	PRIS EKSKL. MVA.	PRIS INKL. MVA.
Alice hvit	53107060*	5 782	7 228
Alice farget	531079699*	8 796	10 995
Edit hvit	53107040*	5 782	7 228
Edit farget	531079499*	8 796	10 995
Elsa hvit	53107080*	4 799	5 999
Maja hvit	53107020*	4 973	6 216
Maja farget	531079299*	8 263	10 328
Molly hvit eik	53107629*	6 847	8 558
Nora Grå	53107019*	4 973	6 216
Thea hvit	53107110*	5 686	7 108
Thea farget	531079199*	8 360	10 450

HALVHØYT SKAP FREE/MEZZO BAS 500

Skap med en dør, en fast hylle og to flyttbare glasshyller. Topplate kan bestilles som tilbehør.



B/H/D
500/1088/370

UTFØRELSE	ART.NR.	PRIS EKSKL. MVA.	PRIS INKL. MVA.
Alice hvit	53108060*	7 401	9 252
Alice farget	531089699*	10 231	12 789
Edit hvit	53108040*	7 401	9 252
Edit farget	531089499*	10 231	12 789
Elsa hvit	53108080*	5 835	7 294
Maja hvit	53108020*	6 144	7 680
Maja farget	531089299*	9 851	12 314
Molly hvit eik	53108629*	8 469	10 587
Nora Grå	53108019*	6 144	7 680
Thea hvit	53108110*	7 276	9 095
Thea farget	531089199*	9 978	12 472

TOPPLATE FREE/MEZZO 305

Kombineres med halvhøye skap (dybde 370 mm). Når du kombinerer utførelse Nora grå, velger du farge og fargenummer F83.



B/H/D
305/19/395

UTFØRELSE	ART.NR.	PRIS EKSKL. MVA.	PRIS INKL. MVA.
Hvit	5615003000	764	955
Hvit eik	5615003091	1 189	1 486
Farget	5615003099	1 189	1 486

TOPPLATE FREE/MEZZO 505

Kombineres med halvhøye skap (dybde 370 mm). Når du kombinerer utførelse Nora grå, velger du farge og fargenummer F83.



B/H/D
505/19/395

UTFØRELSE	ART.NR.	PRIS EKSKL. MVA.	PRIS INKL. MVA.
Hvit	5615005000	847	1 059
Hvit eik	5615005091	1 274	1 592
Farget	5615005099	1 274	1 592

TOPPLATE FREE/MEZZO 605

Kombineres med halvhøye skap (dybde 370 mm). Når du kombinerer utførelse Nora grå, velger du farge og fargenummer F83.



B/H/D
605/19/395

UTFØRELSE	ART.NR.	PRIS EKSKL. MVA.	PRIS INKL. MVA.
Hvit	5615006000	937	1 171
Hvit eik	5615006091	1 358	1 698
Farget	5615006099	1 358	1 698

TOPPLATE FREE/MEZZO 1005

Kombineres med halvhøye skap (dybde 370 mm). Når du kombinerer utførelse Nora grå, velger du farge og fargenummer F83.

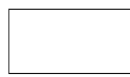

B/H/D
1005/19/395

UTFØRELSE	ART.NR.	PRIS EKSKL. MVA.	PRIS INKL. MVA.
Hvit	5615010000	1 022	1 277
Hvit eik	5615010091	1 443	1 804
Farget	5615010099	1 443	1 804

*Angi 1 for venstrehengslet eller 2 for høyrehengslet dør.

Suppler med håndtak og knotter på side 41. Alle mål er i mm B=bredde, H=høyde, D=dybde og gjelder uten fronter.

HØYSKAP FREE/MEZZO 300

Skap med en dør, en fast hylle og fire flyttbare glasshyller. Når du velger front Thea, har skapet to dører.



UTFØRELSE	ART.NR.	PRIS EKSKL. MVA.	PRIS INKL. MVA.
Alice hvit	53094060*	6 695	8 369
Alice farget	530949699*	9 541	11 926
Edit hvit	53094040*	6 695	8 369
Edit farget	530949499*	9 541	11 926
Elsa hvit	53094080*	5 374	6 718
Maja hvit	53094020*	5 739	7 174
Maja farget	530949299*	9 179	11 474
Molly hvit eik	53094629*	7 709	9 636
Nora Grå	53094019*	5 739	7 174

B/H/D

300/1634/370



Thea hvit	53094110*	6 783	8 479
Thea farget	530949199*	9 702	12 128

B/H/D

300/1634/370

HØYSKAP FREE/MEZZO BAS 500

Skap med en dør, en fast hylle og fire flyttbare glasshyller. Når du velger front Thea, har skapet to dører.



UTFØRELSE	ART.NR.	PRIS EKSKL. MVA.	PRIS INKL. MVA.
Alice hvit	53095060*	7 630	9 537
Alice farget	530959699*	10 473	13 091
Edit hvit	53095040*	7 630	9 537
Edit farget	530959499*	10 473	13 091
Elsa hvit	53095080*	6 234	7 793
Maja hvit	53095020*	6 676	8 345
Maja farget	530959299*	10 111	12 639
Molly hvit eik	53095629*	8 645	10 806
Nora Grå	53095019*	6 676	8 345

B/H/D

500/1634/370

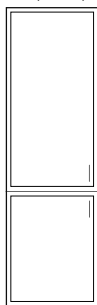

Thea hvit	53095110*	8 753	10 941
Thea farget	530959199*	11 709	14 636

B/H/D

500/1634/370

HØYSKAP FREE/MEZZO PLUS 500

Skap med grunne glasshyller i skapets øvre del og oppbevaringsrom på innsiden av døren. Leveres med én fast hylle og fire flyttbare glasshyller.

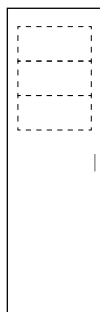

B/H/D

500/1634/370

UTFØRELSE	ART.NR.	PRIS EKSKL. MVA.	PRIS INKL. MVA.
Alice hvit	53096060*	8 307	10 383
Alice farget	530969699*	11 152	13 940
Maja hvit	53096020*	7 353	9 191
Maja farget	530969299*	10 789	13 487
Molly hvit eik	53096629*	9 320	11 650

HØYSKAP FREE VITRINE 300

Skap med to dører, hvorav den øverste er Alice vitrine, en fast hylle og fire flyttbare glasshyller.

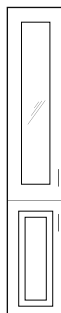

B/H/D

300/1634/370

UTFØRELSE	ART.NR.	PRIS EKSKL. MVA.	PRIS INKL. MVA.
Alice hvit	53097080*	7 317	9 146
Alice farget	530979899*	10 946	13 683

HØYSKAP FREE VITRINE 500

Skap med to dører, hvorav den øverste er Alice vitrine, en fast hylle og fire flyttbare glasshyller.

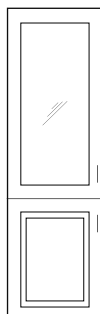

B/H/D

500/1634/370

UTFØRELSE	ART.NR.	PRIS EKSKL. MVA.	PRIS INKL. MVA.
Alice hvit	53099080*	9 013	11 266
Alice farget	530999899*	12 211	15 263

Oppbevaring Free og Mezzo

*Angi 1 for venstrehengslet eller 2 for høyrehengslet dør.

Suppler med håndtak og knotter på s. 41. Alle mål er i mm B=bredde, H=høyde, D=dybde og gjelder uten fronter.

HØYSKAP MEZZO FRAME 300

Skap med innramming. Én dør, to faste hyller og tre flyttbare glasshyller.



B/H/D

300/1634/393

UTFØRELSE	ART.NR.	PRIS EKSKL. MVA.	PRIS INKL. MVA.
Moa hvit	53001020*	6 169	7 711
Moa farget	530019099*	9 478	11 848
Edit hvit	53001040*	6 992	8 741
Edit farget	530019499*	9 839	12 299

HØYSKAP MEZZO FRAME 500

Skap med innramming. Én dør, to faste hyller og tre flyttbare glasshyller.



B/H/D

500/1634/393

UTFØRELSE	ART.NR.	PRIS EKSKL. MVA.	PRIS INKL. MVA.
Moa hvit	53000120*	7 105	8 882
Moa farget	530009099*	10 410	13 012
Edit hvit	53000140*	7 928	9 910
Edit farget	530009499*	10 772	13 465

HYLLER MDF

Hylle for frittstående plassering på vegg. Skjulte opphengsbeslag.



B/H/D

400/25/120

UTFØRELSE	ART.NR.	PRIS EKSKL. MVA.	PRIS INKL. MVA.
Hvit	5649004000	809	1 011
Farget	5649004099	1 201	1 501



B/H/D

600/25/120

Hvit	5649006000	918	1 147
Farget	5649006099	1 313	1 641

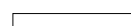

B/H/D

900/25/120

Hvit	5649009000	1 105	1 381
Farget	5649009099	1 497	1 872

HYLLER METALL

Hylle for frittstående plassering på vegg. Dekkede skruer for oppheng.



B/H/D

400/30/120

UTFØRELSE	ART.NR.	PRIS EKSKL. MVA.	PRIS INKL. MVA.
Svart	56564070	634	792

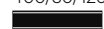

B/H/D

600/30/120

Svart	56566070	782	977
-------	----------	-----	-----

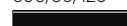

B/H/D

800/30/120

Svart	56568070	963	1 203
-------	----------	-----	-------

Speil

Alle mål er i mm B=bredde, H=høyde, D=dybde.

SPEIL UTEN BELYSNING

SPEIL BILLAN

Speil med kromkant og skjult oppheng. Det er plass til å trekke strømledning bak speilet. Vendbar. Kan kombineres med belysning Broby, Nittorp, Pixbo og Skyarp i matchende bredde.

B/H/D	ART.NR.	UTFØRELSE	PRIS EKSKL. MVA.	PRIS INKL. MVA.
 400/720/30	587200401	Krom	2 032	2 540
500/720/30	587200501	Krom	2 184	2 730
600/720/30	587200601	Krom	2 359	2 949
600/900/30	587191601	Krom	2 671	3 339
900/720/30	587200901	Krom	2 837	3 547
1200/720/30	587201201	Krom	3 400	4 250

SPEIL GRANN

Speil med skjult oppheng. Det er plass til å trekke ledning bak speilet, og det er klargjort for inngang fra toppen. Ikke vendbar. Kan kombineres med Broby, Nittorp, Pixbo og Skyarp.

B/H/D	ART.NR.	UTFØRELSE	PRIS EKSKL. MVA.	PRIS INKL. MVA.
 600/800/30	58750060		2 891	3 613
800/800/30	58760080		3 005	3 756

SPEIL GRANN OVAL

Speil med skjult oppheng. Det er plass til å trekke ledning bak speilet, og det er klargjort for inngang fra toppen. Ikke vendbar. Kan kombineres med Broby, Nittorp, Pixbo og Skyarp.

B/H/D	ART.NR.	UTFØRELSE	PRIS EKSKL. MVA.	PRIS INKL. MVA.
 500/800/30	58750050		2 773	3 466

SPEIL GRANN RUNDT

Speil med skjult oppheng. Det er plass til å trekke ledning bak speilet, og det er klargjort for inngang fra toppen. Ikke vendbar. Kan kombineres med Broby, Nittorp, Pixbo og Skyarp.

B/H/D	ART.NR.	UTFØRELSE	PRIS EKSKL. MVA.	PRIS INKL. MVA.
 Ø800	58750080		3 004	3 754
Ø1000	58750100		3 139	3 924

SPEIL ROXEN

Speil med mattsvart kantprofil. Skjult oppheng. Ikke vendbar. Kan kombineres med Broby, Nittorp, Pixbo og Skyarp.

B/H/D	ART.NR.	UTFØRELSE	PRIS EKSKL. MVA.	PRIS INKL. MVA.
 600/720/45	58730060	Svart	4 077	5 096
900/720/45	58730090	Svart	4 896	6 120
1200/720/45	58730120	Svart	5 916	7 394

SPEIL SOMMEN

Speil på veggplate. Det er fordypning i speilplate bak speilet for eventuell trekking av ledning til belysning. Ikke vendbar. Kan kombineres med belysning Broby, Leaby, Nittorp, Pixbo og Skyarp i matchende bredde.

B/H/D	ART.NR.	UTFØRELSE	PRIS EKSKL. MVA.	PRIS INKL. MVA.
 500/720/27	56800050	Hvit	2 743	3 428
500/720/27	56820050	Svart ask	3 105	3 882
500/720/27	56840050	Hvit eik	3 105	3 882
500/720/27	56850050	Brun eik	3 105	3 882
500/720/27	56899050	Farget	3 105	3 882
600/720/27	56800060	Hvit	2 848	3 560
600/720/27	56820060	Svart ask	3 220	4 026
600/720/27	56840060	Hvit eik	3 220	4 026
600/720/27	56850060	Brun eik	3 220	4 026
600/720/27	56899060	Farget	3 220	4 026
750/720/27	56800075	Hvit	2 898	3 623
750/720/27	56820075	Svart ask	3 280	4 100
750/720/27	56840075	Hvit eik	3 280	4 100
750/720/27	56850075	Brun eik	3 280	4 100
750/720/27	56899075	Farget	3 280	4 100
900/720/27	56800090	Hvit	3 433	4 291
900/720/27	56840090	Hvit eik	3 821	4 776
900/720/27	56899090	Farget	3 821	4 776
1000/720/27	56800100	Hvit	3 526	4 407
1000/720/27	56820100	Svart ask	3 921	4 901
1000/720/27	56840100	Hvit eik	3 921	4 901
1000/720/27	56850100	Brun eik	3 921	4 901
1000/720/27	56899100	Farget	3 921	4 901
1200/720/27	56800120	Hvit	4 105	5 132
1200/720/27	56820120	Svart ask	4 500	5 625
1200/720/27	56840120	Hvit eik	4 500	5 625
1200/720/27	56850120	Brun eik	4 500	5 625
1200/720/27	56899120	Farget	4 500	5 625
1500/720/27	56800150	Hvit	4 665	5 831
1500/720/27	56820150	Svart ask	5 061	6 327
1500/720/27	56840150	Hvit eik	5 061	6 327
1500/720/27	56850150	Brun eik	5 061	6 327
1500/720/27	56899150	Farget	5 061	6 327
2000/720/27	56800200	Hvit	5 583	6 979
2000/720/27	56820200	Svart ask	5 983	7 479
2000/720/27	56840200	Hvit eik	5 983	7 479
2000/720/27	56850200	Brun eik	5 983	7 479
2000/720/27	56899200	Farget	5 983	7 479

SPEIL UNDEN

Med kondensavledende aluminiumslist som plasseres mellom speil og hylle. Klammersett (to klammere) er inkludert. Når du monterer uten hylle og belysning, bruker du klammersett art.nr. 508019 (fire klammere), som du finner under Annet tilbehør. Kan kombineres med Broby og Leaby.

B/H/D	ART.NR.	UTFØRELSE	PRIS EKSKL. MVA.	PRIS INKL. MVA.
 600/717/4	58713060		679	849
900/717/4	58713090		843	1 054

Speil

Alle mål er i mm B = bredde, H = høyde, D = dybde.

SPEIL MED BELYSNING

SPEIL DOFSAN

Speil med horisontal belysning og lyskant. Ikke vendbar.



B/H/D	ART.NR.	EFFEKT (W)	ENERGI-KLASSE	IP-KLASSE	LYSKILDE	FARGETEMPERATUR (K)	DIMBAR	PRIS EKSKL. MVA.	PRIS INKL. MVA.
600/720/30	58740060	4.4	E	44	LED	3000	Nei	7 885	9 856
900/720/30	58740090	7.2	E	44	LED	3000	Nei	9 603	12 003
1200/720/30	58740120	10.1	E	44	LED	3000	Nei	10 790	13 488

SPEIL LÖVSEN

Speil med to vertikale belysninger. Ikke vendbar.



B/H/D	ART.NR.	EFFEKT (W)	ENERGI-KLASSE	IP-KLASSE	LYSKILDE	FARGETEMPERATUR (K)	DIMBAR	PRIS EKSKL. MVA.	PRIS INKL. MVA.
600/720/26	58731060	21.6	F	44	LED	3000	Ja	5 099	6 373
900/720/26	58731090	21.6	F	44	LED	3000	Ja	5 694	7 118

SPEIL MJÖRN

Rundt speil med dekorlys. Av/på-knapp på speilet. Justerbar fargetemperatur. Kan kombineres med belysning Broby.



B/H/D	ART.NR.	EFFEKT (W)	ENERGI-KLASSE	IP-KLASSE	LYSKILDE	FARGETEMPERATUR (K)	DIMBAR	PRIS EKSKL. MVA.	PRIS INKL. MVA.
Ø800	587800801	23.0	G	44	LED	2700-6500	Ja	6 102	7 627
Ø1100	587801101	33.0	G	44	LED	2700-6500	Ja	7 991	9 989

SPEIL MÄLAREN

Rundt speil med lyskant. Av/på-knapp på speilet. Justerbar fargetemperatur. Kan kombineres med Broby.



B/H/D	ART.NR.	EFFEKT (W)	ENERGI-KLASSE	IP-KLASSE	LYSKILDE	FARGETEMPERATUR (K)	DIMBAR	PRIS EKSKL. MVA.	PRIS INKL. MVA.
Ø720	58790072	20.2	G	44	LED	2700-6500	Ja	5 903	7 379
Ø900	58790090	25.7	G	44	LED	2700-6500	Ja	6 314	7 893

SPEIL SÄVEN

Rundt speil med dekorlys. Kan kombineres med belysning Broby.



B/H/D	ART.NR.	EFFEKT (W)	ENERGI-KLASSE	IP-KLASSE	LYSKILDE	FARGETEMPERATUR (K)	DIMBAR	PRIS EKSKL. MVA.	PRIS INKL. MVA.
Ø600	587700601	17.5	G	44	LED	3000	Nei	4 816	6 020

Speilskap

*Angi 1 for venstrehengslet eller 2 for høyrehengslet dør.

Alle mål er i mm B=bredde, H=høyde, D=dybde.

SPEILSKAP UTEN BELYSNING

SPEILSKAP VIKEN 400

Speilskap med dobbeltsidig speildør med demping. Klargjort for el-installasjon på oversiden. Glasshyller er inkludert. Integrrert stikkontakt fås som tillegg. Legg til U bak artikkelnummeret. Kan kombineres med belysning Nittorp, Pixbo og Skyarp.



B/H/D	ART.NR.	UTFØRELSE	EFFEKT (W)	IP-KLASSE	ENERGI-KLASSE	STIKKON-TAKT 230 V	DIMBAR	PRIS EKSKL. MVA.	PRIS INKL. MVA.
400/737/140	5255100*	Hvit				Nei		3 811	4 764
400/737/140	5255119*	Nora Grå				Nei		3 811	4 764
400/737/140	5255191*	Hvit eik				Nei		5 943	7 428
400/737/140	5255190*	Farget				Nei		5 943	7 428

SPEILSKAP VIKEN 500

Speilskap med dobbeltsidig speildør med demping. Klargjort for el-installasjon på oversiden. Glasshyller er inkludert. Integrrert stikkontakt fås som tillegg. Legg til U bak artikkelnummeret. Kan kombineres med belysning Nittorp, Pixbo, Skyarp og Tornum i matchende bredde.



B/H/D	ART.NR.	UTFØRELSE	EFFEKT (W)	IP-KLASSE	ENERGI-KLASSE	STIKKON-TAKT 230 V	DIMBAR	PRIS EKSKL. MVA.	PRIS INKL. MVA.
500/737/140	5255200*	Hvit				Nei		3 867	4 834
500/737/140	5255219*	Nora Grå				Nei		3 867	4 834
500/737/140	5255291*	Hvit eik				Nei		5 998	7 498
500/737/140	5255290*	Farget				Nei		5 998	7 498

SPEILSKAP VIKEN 600, 1 SPEIL

Speilskap med dobbeltsidig speildør med demping. Klargjort for el-installasjon på oversiden. Glasshyller er inkludert. Integrrert stikkontakt fås som tillegg. Legg til U bak artikkelnummeret. Kan kombineres med belysning Karleby, Nittorp, Pixbo, Skyarp og Tornum i matchende bredde.



B/H/D	ART.NR.	UTFØRELSE	EFFEKT (W)	IP-KLASSE	ENERGI-KLASSE	STIKKON-TAKT 230 V	DIMBAR	PRIS EKSKL. MVA.	PRIS INKL. MVA.
600/737/140	5255300*	Hvit				Nei		4 021	5 026
600/737/140	5255319*	Nora Grå				Nei		4 021	5 026
600/737/140	5255391*	Hvit eik				Nei		6 152	7 690
600/737/140	5255390*	Farget				Nei		6 152	7 690

SPEILSKAP VIKEN 600, 2 SPEIL

Speilskap med dobbeltsidige speildører med demping. Klargjort for el-installasjon på oversiden. Glasshyller er inkludert. Integrrert stikkontakt fås som tillegg. Legg til U bak artikkelnummeret. Kan kombineres med belysning Karleby, Nittorp, Pixbo, Skyarp og Tornum i matchende bredde.



B/H/D	ART.NR.	UTFØRELSE	EFFEKT (W)	IP-KLASSE	ENERGI-KLASSE	STIKKON-TAKT 230 V	DIMBAR	PRIS EKSKL. MVA.	PRIS INKL. MVA.
600/737/140	5255400	Hvit				Nei		4 395	5 493
600/737/140	5255419	Nora Grå				Nei		4 395	5 493
600/737/140	5255491	Hvit eik				Nei		6 526	8 157
600/737/140	5255490	Farget				Nei		6 526	8 157

SPEILSKAP VIKEN 900

Speilskap med dobbeltsidige speildører med demping. Klargjort for el-installasjon på oversiden. Glasshyller er inkludert. Integrrert stikkontakt fås som tillegg. Legg til U bak artikkelnummeret. Kan kombineres med belysning Karleby, Nittorp, Pixbo og Skyarp i matchende bredde.



B/H/D	ART.NR.	UTFØRELSE	EFFEKT (W)	IP-KLASSE	ENERGI-KLASSE	STIKKON-TAKT 230 V	DIMBAR	PRIS EKSKL. MVA.	PRIS INKL. MVA.
900/737/140	5255500	Hvit				Nei		6 079	7 599
900/737/140	5255519	Nora Grå				Nei		6 079	7 599
900/737/140	5255591	Hvit eik				Nei		8 213	10 266
900/737/140	5255590	Farget				Nei		8 213	10 266

Speilskap

*Angi 1 for venstrehengslet eller 2 for høyrehengslet dør.

Alle våre speilskap med belysning er LED med en fargetemperatur på 3000K. Alle mål er i mm B=bredde, H=høyde, D=dybde.

FORTS. SPEILSKAP UTEN BELYSNING

SPEILSKAP GRANN 600

Dobbelttsidig speildør med demping. Inntrukket skrog i grunnere mål. Glasshyller er inkludert. Kan kombineres med belysning Nittorp, Pixbo og Skyarp.



B/H/D	ART.NR.	UTFØRELSE	EFFEKT (W)	ENERGI-KLASSE	IP-KLASSE	STIKKON-TAKT 230 V	DIMBAR	PRIS EKSKL. MVA.	PRIS INKL. MVA.
600/800/102	5265100*	Hvit				Nei		5 075	6 344
600/800/102	5265190*	Farget				Nei		7 207	9 009

SPEILSKAP BASIC 500

Dobbelttsidig speildør med demping, med skrog i hvit melamin og to flyttbare glasshyller. Leveres med montert skrog og løs dør for valgfri hengsling. Kan kombineres med belysning Nittorp, Pixbo, Skyarp og Tornum i matchende bredde.



B/H/D	ART.NR.	UTFØRELSE	EFFEKT (W)	ENERGI-KLASSE	IP-KLASSE	STIKKON-TAKT 230 V	DIMBAR	PRIS EKSKL. MVA.	PRIS INKL. MVA.
500/640/140	5250505000	Hvit				Nei		2 016	2 520

SPEILSKAP BASIC 600

Dobbelttsidige speildører med demping, med skrog i hvit melamin og to flyttbare glasshyller. Kan kombineres med belysning Karleby 600, Nittorp, Pixbo, Skyarp og Tornum i matchende bredde.



B/H/D	ART.NR.	UTFØRELSE	EFFEKT (W)	ENERGI-KLASSE	IP-KLASSE	STIKKON-TAKT 230 V	DIMBAR	PRIS EKSKL. MVA.	PRIS INKL. MVA.
600/640/140	5250506000	Hvit				Nei		2 642	3 302

SPEILSKAP MED BELYSNING

SPEILSKAP FRYKEN 600, 1 SPEIL

Dobbelttsidig speildør med demping. Speilskapet er klargjort for el-installasjon på oversiden. Underbelysning. Glasshyller og magnetlist er inkludert. Kan kombineres med serie Flow og belysning Karleby, Nittorp, Pixbo, Skyarp og Tornum i matchende bredde.



B/H/D	ART.NR.	UTFØRELSE	EFFEKT (W)	ENERGI-KLASSE	IP-KLASSE	STIKKON-TAKT 230 V	DIMBAR	PRIS EKSKL. MVA.	PRIS INKL. MVA.
600/737/140	5256100*U	Hvit	7,5	F	44	Ja	Ja	6 718	8 397
600/737/140	5256170*U	Svart ask	7,5	F	44	Ja	Ja	8 849	11 061
600/737/140	5256191*U	Hvit eik	7,5	F	44	Ja	Ja	8 849	11 061
600/737/140	5256196*U	Brun eik	7,5	F	44	Ja	Ja	8 849	11 061
600/737/140	5256190*U	Farget	7,5	F	44	Ja	Ja	8 849	11 061

SPEILSKAP FRYKEN 600, 2 SPEIL

Dobbelttsidige speildører med demping. Speilskapet er klargjort for el-installasjon på oversiden. Underbelysning. Glasshyller og magnetlist er inkludert. Kan kombineres med serie Flow og belysning Karleby, Nittorp, Pixbo, Skyarp og Tornum i matchende bredde.



B/H/D	ART.NR.	UTFØRELSE	EFFEKT (W)	ENERGI-KLASSE	IP-KLASSE	STIKKON-TAKT 230 V	DIMBAR	PRIS EKSKL. MVA.	PRIS INKL. MVA.
600/737/140	5256100U	Hvit	7,5	F	44	Ja	Ja	7 091	8 863
600/737/140	5256170U	Svart ask	7,5	F	44	Ja	Ja	9 223	11 529
600/737/140	5256191U	Hvit eik	7,5	F	44	Ja	Ja	9 223	11 529
600/737/140	5256196U	Brun eik	7,5	F	44	Ja	Ja	9 223	11 529
600/737/140	5256190U	Farget	7,5	F	44	Ja	Ja	9 223	11 529

FORTS. SPEILSKAP

Alle mål er i mm B = bredde, H = høyde, D = dybde.

SPEILSKAP MED BELYSNING

SPEILSKAP FRYKEN 750

Dobbeltsidige speildører med demping. Speilskapet er klargjort for el-installasjon på oversiden. Underbelysning. Glasshyller og magnetlist er inkludert. Kan kombineres med serie Flow og belysning Nittorp, Pixbo og Skyarp.



B/H/D	ART.NR.	UTFØRELSE	EFFEKT (W)	ENERGI-KLASSE	IP-KLASSE	STIKKON-TAKT 230 V	DIMBAR	PRIS EKSKL. MVA.	PRIS INKL. MVA.
750/737/140	5256200U	Hvit	7,5	F	44	Ja	Ja	8 911	11 139
750/737/140	5256270U	Svart ask	7,5	F	44	Ja	Ja	11 043	13 804
750/737/140	5256291U	Hvit eik	7,5	F	44	Ja	Ja	11 043	13 804
750/737/140	5256296U	Brun eik	7,5	F	44	Ja	Ja	11 043	13 804
750/737/140	5256290U	Farget	7,5	F	44	Ja	Ja	11 043	13 804

SPEILSKAP FRYKEN 1000

Dobbeltsidige speildører med demping. Speilskapet er klargjort for el-installasjon på oversiden. Underbelysning. Glasshyller og magnetlist er inkludert. Kan kombineres med serie Flow og belysning Nittorp, Pixbo og Skyarp.



B/H/D	ART.NR.	UTFØRELSE	EFFEKT (W)	ENERGI-KLASSE	IP-KLASSE	STIKKON-TAKT 230 V	DIMBAR	PRIS EKSKL. MVA.	PRIS INKL. MVA.
1000/737/140	5256300U	Hvit	9,5	F	44	Ja	Ja	10 155	12 694
1000/737/140	5256370U	Svart ask	9,5	F	44	Ja	Ja	12 288	15 360
1000/737/140	5256391U	Hvit eik	9,5	F	44	Ja	Ja	12 288	15 360
1000/737/140	5256396U	Brun eik	9,5	F	44	Ja	Ja	12 288	15 360
1000/737/140	5256390U	Farget	9,5	F	44	Ja	Ja	12 288	15 360

SPEILSKAP STRÅKEN 600, 1 SPEIL

Dobbeltsidig speildør med demping. Speilskapet er klargjort for el-installasjon på oversiden. Underbelysning. Glasshyller er inkludert. Magnetlist inngår. Kan kombineres med belysning Karleby, Nittorp, Pixbo, Skyarp og Tornum i matchende bredde.



B/H/D	ART.NR.	UTFØRELSE	EFFEKT (W)	ENERGI-KLASSE	IP-KLASSE	STIKKON-TAKT 230 V	DIMBAR	PRIS EKSKL. MVA.	PRIS INKL. MVA.
600/737/140	5256500*U	Hvit	7,5	F	44	Ja	Ja	6 718	8 397
600/737/140	5256590*U	Farget	7,5	F	44	Ja	Ja	8 849	11 061
600/737/140	5256591*U	Hvit eik	7,5	F	44	Ja	Ja	8 849	11 061

SPEILSKAP STRÅKEN 600, 2 SPEIL

Dobbeltsidige speildører med demping. Speilskapet er klargjort for el-installasjon på oversiden. Underbelysning. Glasshyller er inkludert. Magnetlist inngår. Kan kombineres med belysning Karleby, Nittorp, Pixbo, Skyarp og Tornum i matchende bredde.



B/H/D	ART.NR.	UTFØRELSE	EFFEKT (W)	ENERGI-KLASSE	IP-KLASSE	STIKKON-TAKT 230 V	DIMBAR	PRIS EKSKL. MVA.	PRIS INKL. MVA.
600/737/140	5256500U	Hvit	7,5	F	44	Ja	Ja	7 091	8 863
600/737/140	5256590U	Farget	7,5	F	44	Ja	Ja	9 223	11 529
600/737/140	5256591U	Hvit eik	7,5	F	44	Ja	Ja	9 223	11 529

SPEILSKAP STRÅKEN 900

Dobbeltsidige speildører med demping. Speilskapet er klargjort for el-installasjon på oversiden. Underbelysning. Glasshyller er inkludert. Magnetlist inngår. Kan kombineres med belysning Karleby, Nittorp, Pixbo og Skyarp i matchende bredde.



B/H/D	ART.NR.	UTFØRELSE	EFFEKT (W)	ENERGI-KLASSE	IP-KLASSE	STIKKON-TAKT 230 V	DIMBAR	PRIS EKSKL. MVA.	PRIS INKL. MVA.
900/737/140	5256600U	Hvit	9,5	F	44	Ja	Ja	9 512	11 890
900/737/140	5256690U	Farget	9,5	F	44	Ja	Ja	11 645	14 556
900/737/140	5256691U	Hvit eik	9,5	F	44	Ja	Ja	11 645	14 556

Speilskap

*Angi 1 for venstrehengslet eller 2 for høyrehengslet dør.

Alle våre speilskap med belysning er LED med en fargetemperatur på 3000K. Alle mål er i mm B=bredde, H=høyde, D=dybde.

FORTS. SPEILSKAP MED BELYSNING

SPEILSKAP RAMSEN 600

Speilskap med innramming. Dobbeltsidige speildører med demping. Speilskapet er klargjort for el-installasjon på oversiden. Glasshyller er inkludert. Belysning i tak og bunn. Belysning med justering av fargetemperatur 2700K–6500K styres via sensor i speilskapet. Magnetlist inngår.



B/H/D	ART.NR.	UTFØRELSE	EFFEKT (W)	ENERGI-KLASSE	IP-KLASSE	STIKKON-TAKT 230 V	DIMBAR	PRIS EKSKL. MVA.	PRIS INKL. MVA.
600/753/178	5257100U	Hvit	11.0	F	44	Ja	Ja	9 537	11 921
600/753/178	5257190U	Farget	11.0	F	44	Ja	Ja	11 670	14 587
600/753/178	5257191U	Hvit eik	11.0	F	44	Ja	Ja	11 670	14 587

SPEILSKAP RAMSEN 900

Speilskap med innramming. Dobbeltsidige speildører med demping. Speilskapet er klargjort for el-installasjon på oversiden. Glasshyller er inkludert. Belysning i tak og bunn. Belysning med justering av fargetemperatur 2700K–6500K styres via sensor i speilskapet. Magnetlist inngår.



B/H/D	ART.NR.	UTFØRELSE	EFFEKT (W)	ENERGI-KLASSE	IP-KLASSE	STIKKON-TAKT 230 V	DIMBAR	PRIS EKSKL. MVA.	PRIS INKL. MVA.
900/753/178	5257300U	Hvit	18.0	F	44	Ja	Ja	11 997	14 997
900/753/178	5257390U	Farget	18.0	F	44	Ja	Ja	14 131	17 663
900/753/178	5257391U	Hvit eik	18.0	F	44	Ja	Ja	14 131	17 663

STIKKONTAKT

STIKKONTAKT VIKEN

Tillegg til speilskap Viken. Stikkontakten er integrert i taket på høyre side. Det er klargjort for el-tilkobling i taket på speilskapet.



B/H/D	UTFØRELSE	ART.NR.	PRIS EKSKL. MVA.	PRIS INKL. MVA.
	Svart	Legg til U bak art.nr.	565	706

STIKKONTAKT I SKAP

Dobbel stikkontakt for montering i skap. Kombineres med speilskap Basic og Grann samt med oppbevaringskap (ikke for servantskap).



B/H/D	UTFØRELSE	ART.NR.	PRIS EKSKL. MVA.	PRIS INKL. MVA.
84/75/56	Hvit	508712	644	805

Enkel stikkontakt for montering i skap. Kombineres med speilskap Basic og Grann samt med oppbevaringskap (ikke for servantskap).



B/H/D	UTFØRELSE	ART.NR.	PRIS EKSKL. MVA.	PRIS INKL. MVA.
70/100/75	Hvit	58411	333	417

Belysning

All vår belysning er LED 3000K og har IP-klasse 44, med unntak av skuffbelysning Lexby, som har IP-klasse 20.
Alle mål er i mm B = bredde, H = høyde, D = dybde.

BELYSNING SPEIL

SPEILBELYSNING BROBY

Belysning på arm for montering på vegg. Kan kombineres med Billan, Grann, Mjörn, Sommen, Säven og Unden.



B/H/D	ART.NR.	UTFØRELSE	MATERIALE	EFFEKT (W)	ENERGI-KLASSE	STIKKON-TAKT 230 V	DIMBAR	PRIS EKSKL. MVA.	PRIS INKL. MVA.
303/54/107	58367	Krom	Plast	4.4	E	Nei	Nei	734	918
503/54/107	58368	Krom	Plast	7.0	E	Nei	Nei	980	1 225

SPEILBELYSNING LEABY

For montering på vegg over speil. Skjulte opphengsbeslag. Valgbar 230 V stikkontakt. Kan kombineres med speil Sommen og Unden i matchende bredde.



B/H/D	ART.NR.	UTFØRELSE	MATERIALE	EFFEKT (W)	ENERGI-KLASSE	STIKKON-TAKT 230 V	DIMBAR	PRIS EKSKL. MVA.	PRIS INKL. MVA.
600/25/160	5812006000	Hvit	MDF	10.5	D	Nei	Ja	2 436	3 045
600/25/160	5812006099	Farget	MDF	10.5	D	Nei	Ja	2 823	3 528
600/25/160	5812016000	Hvit	MDF	10.5	D	Ja	Ja	2 651	3 314
600/25/160	5812016099	Farget	MDF	10.5	D	Ja	Ja	3 036	3 795
900/25/160	5812009000	Hvit	MDF	12.9	D	Nei	Ja	2 696	3 370
900/25/160	5812009099	Farget	MDF	12.9	D	Nei	Ja	3 082	3 852
900/25/160	5812019000	Hvit	MDF	12.9	D	Ja	Ja	2 910	3 637
900/25/160	5812019099	Farget	MDF	12.9	D	Ja	Ja	3 295	4 119

BELYSNING FOR BÅDE SPEIL OG SPEILSKAP

BELYSNING MALMA

Belysning på arm. Kan kombineres med speilskap og speil Billan, Grann, Roxen og Sommen. Rekkelemme er ikke inkludert.



B/H/D	ART.NR.	UTFØRELSE	MATERIALE	EFFEKT (W)	ENERGI-KLASSE	STIKKON-TAKT 230 V	DIMBAR	PRIS EKSKL. MVA.	PRIS INKL. MVA.
300/47/115	58365	Krom	Plast	4.9	F	Nei	Nei	473	592
300/47/115	5836530	Farge messing	Plast	4.9	F	Nei	Nei	672	840
300/47/115	5836570	Svart	Plast	4.9	F	Nei	Nei	473	592

BELYSNING NITTORP

Belysning på arm. Kan kombineres med speilskap og speil Billan, Grann og Sommen.



B/H/D	ART.NR.	UTFØRELSE	MATERIALE	EFFEKT (W)	ENERGI-KLASSE	STIKKON-TAKT 230 V	DIMBAR	PRIS EKSKL. MVA.	PRIS INKL. MVA.
305/33/160	58363	Krom	Aluminium	5.0	F	Nei	Nei	1 217	1 521
305/33/160	5836320	Hvit	Aluminium	5.0	F	Nei	Nei	1 553	1 941
550/33/160	58364	Krom	Aluminium	7.0	D	Nei	Nei	1 528	1 910
550/33/160	5836420	Hvit	Aluminium	7.0	D	Nei	Nei	2 008	2 510

BELYSNING PIXBO

Belysning på arm. Kan kombineres med speilskap og speil Billan, Grann, Roxen og Sommen.



B/H/D	ART.NR.	UTFØRELSE	MATERIALE	EFFEKT (W)	ENERGI-KLASSE	STIKKON-TAKT 230 V	DIMBAR	PRIS EKSKL. MVA.	PRIS INKL. MVA.
300/30/129	5839070	Svart	Aluminium	5.0	E	Nei	Nei	1 553	1 941
500/30/129	5839170	Svart	Aluminium	7.0	E	Nei	Nei	2 008	2 510

Belysning

All vår belysning er LED 3000K og har IP-klasse 44, med unntak av skuffbelysning Lexby, som har IP-klasse 20.

Alle mål er i mm B = bredde, H = høyde, D = dybde.

FORTS. BELYSNING FOR BÅDE SPEIL OG SPEILSKAP

BELYSNING SKYARP

Kan kombineres med speilskap og speil Billan, Grann, Roxen og Sommen.



B/H/D	ART.NR.	UTFØRELSE	MATERIALE	EFFEKT (W)	ENERGI-KLASSE	STIKKON-TAKT 230 V	DIMBAR	PRIS EKSKL. MVA.	PRIS INKL. MVA.
55/45/140	58366	Krom	Plast	5.7	E	Nei	Nei	835	1 044
55/45/140	5836670	Svart	Plast	5.7	E	Nei	Nei	835	1 044

BELYSNING SPEILSKAP

SKAPBELYSNING KARLEBY

For montering over speilskap. Kan kombineres med speilskap Basic, Fryken, Stråken og Viken i matchende bredde.



B/H/D	ART.NR.	UTFØRELSE	MATERIALE	EFFEKT (W)	ENERGI-KLASSE	STIKKON-TAKT 230 V	DIMBAR	PRIS EKSKL. MVA.	PRIS INKL. MVA.
600/25/207	5801206000	Hvit	MDF	10.5	D	Nei	Ja	2 599	3 249
600/25/207	5801206099	Farget	MDF	10.5	D	Nei	Ja	2 985	3 732
900/25/207	5801209000	Hvit	MDF	12.9	D	Nei	Ja	2 875	3 593
900/25/207	5801209099	Farget	MDF	12.9	D	Nei	Ja	3 260	4 075

SKAPBELYSNING TORNUM

Lysner oppover og nedover. Kan kombineres med speilskap Basic, Fryken, Stråken og Viken i matchende bredde.



B/H/D	ART.NR.	UTFØRELSE	MATERIALE	EFFEKT (W)	ENERGI-KLASSE	STIKKON-TAKT 230 V	DIMBAR	PRIS EKSKL. MVA.	PRIS INKL. MVA.
500/34/225	58421500	Hvit	Aluminium	17.0	D	Nei	Ja	2 459	3 074
600/34/225	58431600	Hvit	Aluminium	17.0	D	Nei	Ja	2 459	3 074

SKUFFBELYSNING

SKUFFBELYSNING LEXBY

Monteres på innsiden av skroget med skuffer (ikke dører). LED-belysningen har en sensor som automatisk slår lyset på eller av når du åpner eller lukker skuffen (på bredde 900 og 1000 er det doble sensorer). Inkl. 2 m tilkoblingskabel. Kombineres med driver art.nr. 58343.



B/H/D	ART.NR.	UTFØRELSE	EFFEKT (W)	ENERGI-KLASSE	IP-KLASSE	FARGETEMPERATUR (K)	DIMBAR	PRIS EKSKL. MVA.	PRIS INKL. MVA.
500/21/11	583362	Grå	6.2	F	20	3000	Nei	1 426	1 783
600/21/11	583372	Grå	7.2	F	20	3000	Nei	1 484	1 855
750/21/11	583382	Grå	10.5	F	20	3000	Nei	1 654	2 068
900/21/11	583392	Grå	12.0	F	20	3000	Nei	1 670	2 088
1000/21/11	583402	Grå	13.4	F	20	3000	Nei	1 923	2 404

DRIVER TIL SKUFFBELYSNING

Brukes til skuffbelysning med effekt på opptil 30 W.



B/H/D	ART.NR.	UTFØRELSE	EFFEKT (W)	ENERGI-KLASSE	IP-KLASSE	FARGETEMPERATUR (K)	DIMBAR	PRIS EKSKL. MVA.	PRIS INKL. MVA.
54/154/16	58343	Hvit	30.0		44			268	335

Håndtak og knotter

Alle mål er i mm B = bredde, H = høyde, D = dybde.

HÅNDTAK

HÅNDTAK ANEMON CC 128



B/H/D	UTFØRELSE	ART.NR.	PRIS EKSKL. MVA.	PRIS INKL. MVA.
136/28/9	Krom	31014	61	76
136/28/9	Farge rustfri	31016	82	103
136/28/9	Svart	31019	82	103

HÅNDTAK MALVA CC 128



B/H/D	UTFØRELSE	ART.NR.	PRIS EKSKL. MVA.	PRIS INKL. MVA.
136/27/12	Krom	31317	59	73
136/27/12	Farge rustfri	31319	62	78
136/27/12	Farge messing	31318	66	82
136/27/12	Svart	31320	55	69

HÅNDTAK GINST CC 128



B/H/D	UTFØRELSE	ART.NR.	PRIS EKSKL. MVA.	PRIS INKL. MVA.
137/31/9	Krom	31304	37	47
137/31/9	Farge rustfri	31305	35	44
137/31/9	Svart	31306	33	41

HÅNDTAK AKLEJA CC 128



B/H/D	UTFØRELSE	ART.NR.	PRIS EKSKL. MVA.	PRIS INKL. MVA.
142/36/7	Krom	31202	84	105
142/36/7	Ubehandlet messing	31203	142	178
142/36/7	Svart skinn/ krom	31035	279	349
142/36/7	Brunt skinn/ krom	31036	279	349
142/36/7	RAL 7044 greige	31300	328	410
142/36/7	RAL 7043 mørkegrå	31301	328	410
142/36/7	RAL 8012 rød	31302	328	410

HÅNDTAK TISTEL CC 128



B/H/D	UTFØRELSE	ART.NR.	PRIS EKSKL. MVA.	PRIS INKL. MVA.
139/34/12	Farge rustfri	31042	244	305
139/34/12	Antikk messing	31041	290	363
139/34/12	Svart	31040	244	305

HÅNDTAK TISTEL CC 224



B/H/D	UTFØRELSE	ART.NR.	PRIS EKSKL. MVA.	PRIS INKL. MVA.
234/34/12	Farge rustfri	31046	302	377
234/34/12	Antikk messing	31045	367	459
234/34/12	Svart	31044	302	377

HÅNDTAK TIBAST CC 128



B/H/D	UTFØRELSE	ART.NR.	PRIS EKSKL. MVA.	PRIS INKL. MVA.
178/36/30	Rustfri	31326	390	487
178/36/30	Messing	31325	371	463
178/36/30	Svart	31327	374	468

HÅNDTAK IRIS



B/H/D	UTFØRELSE	ART.NR.	PRIS EKSKL. MVA.	PRIS INKL. MVA.
350/40/18	Farge rustfri	31229	236	295
350/40/18	Svart	31230	246	308

HÅNDTAK HAVTORN CC 160



B/H/D	UTFØRELSE	ART.NR.	PRIS EKSKL. MVA.	PRIS INKL. MVA.
182/33/10	Farge rustfri	31222	220	275
182/33/10	Farge messing	31223	240	299
182/33/10	Svart	31221	224	280

HÅNDTAK KONVALJ CC 160



B/H/D	UTFØRELSE	ART.NR.	PRIS EKSKL. MVA.	PRIS INKL. MVA.
171/30/6	Krom	31310	156	195
171/30/6	Farge rustfri	31008	175	219
171/30/6	Svart	31010	140	175

HÅNDTAK ASTER CC 128



B/H/D	UTFØRELSE	ART.NR.	PRIS EKSKL. MVA.	PRIS INKL. MVA.
141/33/12	Svart/krom	31013	215	268
141/33/12	Svart	31303	132	165

HÅNDTAK KRASSE CC 128



B/H/D	UTFØRELSE	ART.NR.	PRIS EKSKL. MVA.	PRIS INKL. MVA.
147/35/21	Krom	31311	180	225
147/35/21	Messing	31312	199	249
147/35/21	Svart	31313	189	236

HÅNDTAK VIOL CC 64



B/H/D	UTFØRELSE	ART.NR.	PRIS EKSKL. MVA.	PRIS INKL. MVA.
95/18/36	Krom	31331	46	58
95/18/36	Farge rustfri	31332	58	72
95/18/36	Svart	31333	52	65

Håndtak og knotter

Alle mål er i mm B = bredde, H = høyde, D = dybde.

KNOTTER

KNOTT TIBAST



B/H/D	UTFØRELSE	ART.NR.	PRIS EKSKL. MVA.	PRIS INKL. MVA.
28/36/30	Rustfri	31329	174	218
28/36/30	Messing	31328	171	213
28/36/30	Svart	31330	166	208

KNOTT HAVTORN Ø17



B/H/D	UTFØRELSE	ART.NR.	PRIS EKSKL. MVA.	PRIS INKL. MVA.
17/17/28	Farge rustfri	31308	80	100
17/17/28	Farge messing	31307	80	100
17/17/28	Svart	31309	80	100

KNOTT MALVA



B/H/D	UTFØRELSE	ART.NR.	PRIS EKSKL. MVA.	PRIS INKL. MVA.
25/25/25	Krom	31321	46	58
25/25/25	Farge rustfri	31323	49	61
25/25/25	Farge messing	31322	51	64
25/25/25	Svart	31324	45	56

KNOTT TISTEL



B/H/D	UTFØRELSE	ART.NR.	PRIS EKSKL. MVA.	PRIS INKL. MVA.
20/20/25	Farge rustfri	31129	111	138
20/20/25	Antikk messing	31128	140	175
20/20/25	Svart	31127	111	138

KNOTT LILJA



B/H/D	UTFØRELSE	ART.NR.	PRIS EKSKL. MVA.	PRIS INKL. MVA.
30/30/40	Krom	31118	84	105
30/30/40	Svart	31117	80	100

KNOTT KRASSE



B/H/D	UTFØRELSE	ART.NR.	PRIS EKSKL. MVA.	PRIS INKL. MVA.
28/28/23	Krom	31314	132	165
28/28/23	Messing	31315	132	165
28/28/23	Svart	31316	132	165

KNOTT VIOL



B/H/D	UTFØRELSE	ART.NR.	PRIS EKSKL. MVA.	PRIS INKL. MVA.
30/30/25	Krom	31334	63	79
30/30/25	Farge rustfri	31335	67	83
30/30/25	Svart	31336	61	76

ANNET

PUSH-FUNKSJON



B/H/D	UTFØRELSE	ART.NR.	PRIS EKSKL. MVA.	PRIS INKL. MVA.
125/14/15	Hvit	39043	105	131

SKRUSTIFT TIL KNOTT



B/H/D	UTFØRELSE	ART.NR.	PRIS EKSKL. MVA.	PRIS INKL. MVA.
4/40/4	Krom	39168	5	6

Tilbehør

Alle mål er i mm B = bredde, H = høyde, D = dybde.

TILBEHØRSSERIE

HÅNDKLEKROK CLIO

Utførelse i krom. Til å skru i veggen.



B/H/D	UTFØRELSE	ART.NR.	PRIS EKSKL. MVA.	PRIS INKL. MVA.
65/54/60	Krom	59660	440	549

TOALETTRULLHOLDER CLIO

Utførelse i krom. Til å skru i veggen.



B/H/D	UTFØRELSE	ART.NR.	PRIS EKSKL. MVA.	PRIS INKL. MVA.
175/54/72	Krom	59661	635	794

HÅNDKLESTANG CLIO

Utførelse i krom. Til å skru i veggen.



B/H/D	UTFØRELSE	ART.NR.	PRIS EKSKL. MVA.	PRIS INKL. MVA.
540/54/73	Krom	59662	834	1 042

HÅNDKLEKROK OVAL

Utførelse i krom. Til å skru i veggen.



B/H/D	UTFØRELSE	ART.NR.	PRIS EKSKL. MVA.	PRIS INKL. MVA.
56/35/50	Krom	59670	167	209

TOALETTRULLHOLDER OVAL

Utførelse krom. Til å skru i veggen.



B/H/D	UTFØRELSE	ART.NR.	PRIS EKSKL. MVA.	PRIS INKL. MVA.
170/35/60	Krom	59672	310	387

HÅNDKLESTANG OVAL

Utførelse i krom. Til å skru i veggen.



B/H/D	UTFØRELSE	ART.NR.	PRIS EKSKL. MVA.	PRIS INKL. MVA.
670/35/60	Krom	59671	890	1 113

HÅNDKLEKROK HOLD

Rustfritt stål med kromfinish. Selvklebende bakside. Enkel å montere uten boring.



B/H/D	UTFØRELSE	ART.NR.	PRIS EKSKL. MVA.	PRIS INKL. MVA.
90/45/30	Krom	59675	134	168

TOALETTRULLHOLDER HOLD

Rustfritt stål med kromfinish. Selvklebende bakside. Enkel å montere uten boring.



B/H/D	UTFØRELSE	ART.NR.	PRIS EKSKL. MVA.	PRIS INKL. MVA.
140/115/30	Krom	59678	262	328

HÅNDKLESTANG HOLD

Rustfritt stål med kromfinish. Selvklebende bakside. Enkel å montere uten boring.



B/H/D	UTFØRELSE	ART.NR.	PRIS EKSKL. MVA.	PRIS INKL. MVA.
648/48/55	Krom	59680	444	555

Tilbehør

Alle mål er i mm B = bredde, H = høyde, D = dybde.

BLANDEBATTERIER OG TILBEHØR

BLANDEBATTERI FONTE

Uten bunnventil. Dybde fra senter hus til senter vannutløp er 121 mm.
Kan kombineres med servant Anno, Flow, Found, Free, Mezzo og Zone.



B/H/D	UTFØRELSE	ART.NR.	PRIS EKSKL. MVA.	PRIS INKL. MVA.
52/159/121	Krom	5911511	2 537	3 171
52/159/121	Messing	5911530	4 297	5 372

BLANDEBATTERI MOOD LAV

Uten bunnventil. Dybde fra senter hus til senter vannutløp er 124 mm.
Kan kombineres med servant Anno, Flow, Found, Free, Mezzo og Zone.



B/H/D	UTFØRELSE	ART.NR.	PRIS EKSKL. MVA.	PRIS INKL. MVA.
49/161/124	Krom	5914811	4 030	5 037
49/161/124	Svart	5914870	5 040	6 300

BLANDEBATTERI MOOD HØY

Uten bunnventil. Dybde fra senter hus til senter vannutløp er 124 mm.
Kan kombineres med servant Anno og Zone.



B/H/D	UTFØRELSE	ART.NR.	PRIS EKSKL. MVA.	PRIS INKL. MVA.
49/211/124	Krom	5914711	5 375	6 719
49/211/124	Svart	5914770	7 057	8 821

BLANDEBATTERI MOOD EKSTRA HØY

Uten bunnventil. Dybde fra senter hus til senter vannutløp er 124 mm.
Kan kombineres med servant Soprano.



B/H/D	UTFØRELSE	ART.NR.	PRIS EKSKL. MVA.	PRIS INKL. MVA.
49/254/124	Krom	5914911	5 711	7 139
49/254/124	Svart	5914970	7 395	9 243

BLANDEBATTERI RINGO

Uten bunnventil. Dybde fra senter hus til senter vannutløp er 121 mm.
Kan kombineres med servant Anno, Flow, Found, Free, Mezzo og Zone.



B/H/D	UTFØRELSE	ART.NR.	PRIS EKSKL. MVA.	PRIS INKL. MVA.
52/159/121	Krom	5916011	2 053	2 567
52/159/121	Svart	5916070	3 263	4 079

VANNLÅS PREVEX STANDARD

Vannlås i gjenvunnet hvit plast, for tilkobling til vegg eller gulv. Kan velges til servant Free og Found. Inkludert i servant Soprano og Zone. Registrert i Svanens husproduktportal.



UTFØRELSE	ART.NR.	PRIS EKSKL. MVA.	PRIS INKL. MVA.
Hvit	54910	275	343

VANNLÅS EASY CLEAN ÅPEN

Vannlås i hvit plast med bunnventil med åpen sil for servant uten overløp. Er inkludert med servant Flow. Rengjøres enkelt ovenfra slik at man slipper å skru løs vannlåsen under servanten. Passer til rør Ø32–40 mm.



UTFØRELSE	ART.NR.	PRIS EKSKL. MVA.	PRIS INKL. MVA.
Hvit	54925	586	733

VANNLÅS EASY CLEAN POP-UP

Vannlås i hvit plast med bunnventil pop-up i krom. Kan velges til servant Free og Found. Inkludert i servant Anno og Mezzo. Rengjøres enkelt ovenfra slik at man slipper å skru løs vannlåsen under servanten. Passer til rør Ø32–40 mm.



UTFØRELSE	ART.NR.	PRIS EKSKL. MVA.	PRIS INKL. MVA.
Hvit	54921	729	911

BUNNVENTIL EASY CLEAN

Bunnventil som åpnes og stenges ved å trykke på lokket. Kan kombineres med vannlås Easy Clean pop-up.



UTFØRELSE	ART.NR.	PRIS EKSKL. MVA.	PRIS INKL. MVA.
Messing	5492230	996	1 244
Svart	5492270	996	1 244

VANNLÅS EASY CLEAN POP-UP BASIC

Vannlås i gjenvunnet hvit plast med bunnventil pop-up i krom. Kan velges til servant Free og Found. Rengjøres enkelt ovenfra slik at man slipper å skru løs vannlåsen under servanten. Passer til rør Ø32–40 mm. Registrert i Svanens husproduktportal.



UTFØRELSE	ART.NR.	PRIS EKSKL. MVA.	PRIS INKL. MVA.
Hvit	54927	495	619

Annet tilbehør

Alle mål er i mm B = bredde, H = høyde, D = dybde.

MAGNETLIST

Magnetlist for neglesaks, pinsett m.m. Monteres med dobbeltsidig tape. Er inkludert i speilskap Fryken, Ramsen og Stråken.



B/H/D	UTFØRELSE	ART.NR.	PRIS EKSKL. MVA.	PRIS INKL. MVA.
4/20/80		508166	242	302

FORSTØRRELSSESPÆIL GLAN

Dette forstørrelsesspeilet er montert med sugekopper (3 stykker på baksiden). Speilet forstørrer x5. Når dette speilet plasseres i et speilskap, skal det plasseres slik at det havner mellom glasshyllene.



B/H/D	UTFØRELSE	ART.NR.	PRIS EKSKL. MVA.	PRIS INKL. MVA.
165/165/19		509183	131	164

RENGJØRING

Polish/voks for servant av mineralkompositt.



B/H/D	UTFØRELSE	ART.NR.	PRIS EKSKL. MVA.	PRIS INKL. MVA.
67/115/33		59600	247	309



100/28/60		59604	36	45
-----------	--	-------	----	----

STØTTEBEN 170 MM

Støtteben i malt (matt) metall inkludert festeplate, høyde 170–185 mm. Passer til Flow-serien.



B/H/D	UTFØRELSE	ART.NR.	PRIS EKSKL. MVA.	PRIS INKL. MVA.
25/170/25	Hvit	508167	158	198
25/170/25	Farget	50816799	208	260
25/170/25	Krom	5950411	149	186

STØTTEBEN 264 MM

Støtteben i metall inkl. festeplate, høyde 264–280 mm.



B/H/D	UTFØRELSE	ART.NR.	PRIS EKSKL. MVA.	PRIS INKL. MVA.
25/264/25	Hvit	508102	199	249
25/264/25	Farget	50810299	246	308

STØTTEBEN CLASSIC 264 MM

Støtteben i malt tre inkl. festeplate, høyde 264–280 mm.



B/H/D	UTFØRELSE	ART.NR.	PRIS EKSKL. MVA.	PRIS INKL. MVA.
46/264/46	Hvit	508100	429	537
46/264/46	Farget	50810099	481	602

STIKKONTAKT I SKAP

Dobbel stikkontakt for montering i skap. Kombineres med speilskap Basic og Grann samt med oppbevaringskap (ikke for servantskap).



B/H/D	UTFØRELSE	ART.NR.	PRIS EKSKL. MVA.	PRIS INKL. MVA.
84/75/56	Hvit	508712	644	805

Enkel stikkontakt for montering i skap. Kombineres med speilskap Basic og Grann samt med oppbevaringskap (ikke for servantskap).

B/H/D	UTFØRELSE	ART.NR.	PRIS EKSKL. MVA.	PRIS INKL. MVA.
70/100/75	Hvit	58411	333	417



STIKKONTAKT I SKUFF

Enkel 230V stikkontakt kan monteres på høyre eller venstre side av skuffen under servanten. Kan kombineres med servantskap Anno, Flow og Mezzo. Inkludert i servantskap med U etter art.nr. og er da montert på høyre side i skuffen.



B/H/D	UTFØRELSE	ART.NR.	PRIS EKSKL. MVA.	PRIS INKL. MVA.
60/60/17	Antrasittgrå	599146	565	706

KLAMMERSETT SPEIL

Brukes ved montering av speil på vegg. Inkluderer fire klammere - to faste for plassering under speilet og to stykker med fjæring for plassering på hver side av speilet.



B/H/D	UTFØRELSE	ART.NR.	PRIS EKSKL. MVA.	PRIS INKL. MVA.
30/30/10	Krom	508019	75	93

INNVENDIG SKUFF FREE FRIEND

Legg til L etter artikkelnummeret på servantskapet for å få montert den innvendige skuffen. Bestill en separat skuff med nedenstående artikkel; som monteres på stedet og erstatter den eksisterende hyllen. Kan kun kombineres med servantskapet Free Friend 600 i dybden 430.



B/H/D	UTFØRELSE	ART.NR.	PRIS EKSKL. MVA.	PRIS INKL. MVA.
600/90/350	Antrasittgrå	5555730	1 295	1 619

Annet tilbehør

Alle mål er i mm B=bredd, H=høyde, D=dybde.

SKUFFINDELING MYNTA FLOW

Sporlister med to glassavdelere til skuff 600 med dybde 350 med uttak i bunnen av skuffen til serie Flow.

B/H/D	UTFØRELSE	ART.NR.	PRIS EKSKL. MVA.	PRIS INKL. MVA.
508/68/330	Antrasittgrå	5551223	629	787



Sporlister med to glassavdelere for skuff 600 i dybde 400 med uttak i skuffebunn til serie Anno og Flow.

B/H/D	UTFØRELSE	ART.NR.	PRIS EKSKL. MVA.	PRIS INKL. MVA.
508/68/380	Antrasittgrå	5551225	629	787



Sporlister med to glassavdelere for skuff 600 i dybde 400 med hel skuffebunn til serie Anno og Flow.

B/H/D	UTFØRELSE	ART.NR.	PRIS EKSKL. MVA.	PRIS INKL. MVA.
508/68/380	Antrasittgrå	5551231	629	787



Sporlister med fire glassavdelere for skuff 750 i dybde 400 med uttak i skuffebunn til serie Flow.

B/H/D	UTFØRELSE	ART.NR.	PRIS EKSKL. MVA.	PRIS INKL. MVA.
658/68/380	Antrasittgrå	5551224	887	1109



Sporlister med fire glassavdelere for skuff 750 i dybde 400 med hel skuffebunn til serie Flow.

B/H/D	UTFØRELSE	ART.NR.	PRIS EKSKL. MVA.	PRIS INKL. MVA.
658/68/380	Antrasittgrå	5551232	887	1109



Sporlister med seks glassavdelere for skuff 1000 i dybde 400 med uttak i skuffebunn til serie Anno og Flow.

B/H/D	UTFØRELSE	ART.NR.	PRIS EKSKL. MVA.	PRIS INKL. MVA.
908/68/380	Antrasittgrå	5551226	1083	1353



Sporlister med seks glassavdelere for skuff 1000 i dybde 400 med hel skuffebunn til serie Anno og Flow.

B/H/D	UTFØRELSE	ART.NR.	PRIS EKSKL. MVA.	PRIS INKL. MVA.
908/68/380	Antrasittgrå	5551233	1083	1353



SKUFFINDELING MYNTA MEZZO

Sporlister med to glassavdelere for skuff 600 med hel skuffebunn til serie Mezzo. Inkludert med servantskap Mezzo 1200 venstre-/høyrestilt vask.

B/H/D	UTFØRELSE	ART.NR.	PRIS EKSKL. MVA.	PRIS INKL. MVA.
508/68/280	Antrasittgrå	55562203	532	665



Sporlister med to glassavdelere for skuff 600 med hel skuffebunn til serie Mezzo. Inkludert med servantskap Mezzo 1200 venstre-/høyrestilt vask.

B/H/D	UTFØRELSE	ART.NR.	PRIS EKSKL. MVA.	PRIS INKL. MVA.
508/68/280	Antrasittgrå	5551230	532	665



Sporlister med seks glassavdelere for skuff 900 i dybde 300 med uttak i skuffebunn til serie Mezzo. Inkludert med servantskap Mezzo 900.

B/H/D	UTFØRELSE	ART.NR.	PRIS EKSKL. MVA.	PRIS INKL. MVA.
808/68/280	Antrasittgrå	55563203	806	1007



SKUFFINDELING MEJRAM

Avdeler i MDF. Deler inn skuff med dybde 300 i bredden. Inkludert i servantskapet Free Compact.

B/H/D	UTFØRELSE	ART.NR.	PRIS EKSKL. MVA.	PRIS INKL. MVA.
110/60/278	Hvit eik	5556400	260	325



Avdeler i MDF. Deler inn skuffen med dybde 350 i bredden. Inngår til servantskap Flow 600, dybde 413 samt Free 600 og 900.

B/H/D	UTFØRELSE	ART.NR.	PRIS EKSKL. MVA.	PRIS INKL. MVA.
110/60/328	Hvit eik	5556410	287	359

Avdeler i MDF. Deler inn skuffen med dybde 400 i bredden. Inngår til servantskap Anno og Flow.

B/H/D	UTFØRELSE	ART.NR.	PRIS EKSKL. MVA.	PRIS INKL. MVA.
110/60/378	Hvit eik	5556420	314	393

FORTS. ANNET TILBEHØR

Alle mål er i mm B=bredde, H=høyde, D=dybde.

SKUFFINDELING KAPRIS 500

Avdeler i lakkert metall. Deler av skuff med dybde 270 i bredden. Leveres komplett med gummimatte. Kan kombineres med innsats Kapris. Passer til servantskap Mezzo 500.

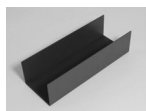

B/H/D	UTFØRELSE	ART.NR.	PRIS EKSKL. MVA.	PRIS INKL. MVA.
90/60/249	Antrasittgrå	5081061	333	417

Avdeler i lakkert metall. Deler inn skuff med dybde 300 i bredden. Leveres komplett med gummimatte. Kan kombineres med innsats Kapris. Passer til servantskap Mezzo 600 og 900 samt Free 500 og 600.

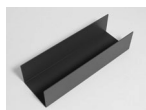

B/H/D	UTFØRELSE	ART.NR.	PRIS EKSKL. MVA.	PRIS INKL. MVA.
90/60/279	Antrasittgrå	5081062	347	434

Innsats i lakkert metall. Kombineres med avdeler Kapris og skuffinndeling Mynta. Leveres komplett med gummimatte.



B/H/D	UTFØRELSE	ART.NR.	PRIS EKSKL. MVA.	PRIS INKL. MVA.
84/62/160	Antrasittgrå	5081065	298	373

SKUFF TIL SMÅTING

Skuff til småting i hvitlakkert metall for valgfri plassering i skuff.



B/H/D	UTFØRELSE	ART.NR.	PRIS EKSKL. MVA.	PRIS INKL. MVA.
78/70/118	Hvit	59508	149	186
78/70/170	Hvit	59509	201	251



ART.NR. 5991615N
FEB-2025

Telefon: 613 27 800, +46 512 576 70
Faks: +46 512 576 70
firmapost@vedum.no
www.vedum.no

For forbrukerspørsmål og salg finner du nærmeste forhandler på www.vedum.no/finn-forhandler.



WWW.VEDUM.NO